

# J fw04

code ABJ7081	J 230V 50-60 Hz 1P
code ABJ7081W	J Wi-Fi
code ABJ7082	J 120V 60 Hz 1P
code AC07081	J 230V solo scheda, seule carte, only pc board, solo tarjeta de control
code BA03225	J 120V solo scheda, seule carte, only pc board, solo tarjeta de control
code ABJ7080	J-CRX 230V 50-60Hz 1P
code ABJ7079	J-CRX 120V 60Hz 1P
code AC07080	J-CRX 230V solo scheda, seule carte, only pc board, solo tarjeta de control
code BA03224	J-CRX 120V solo scheda, seule carte, only pc board, solo tarjeta de control

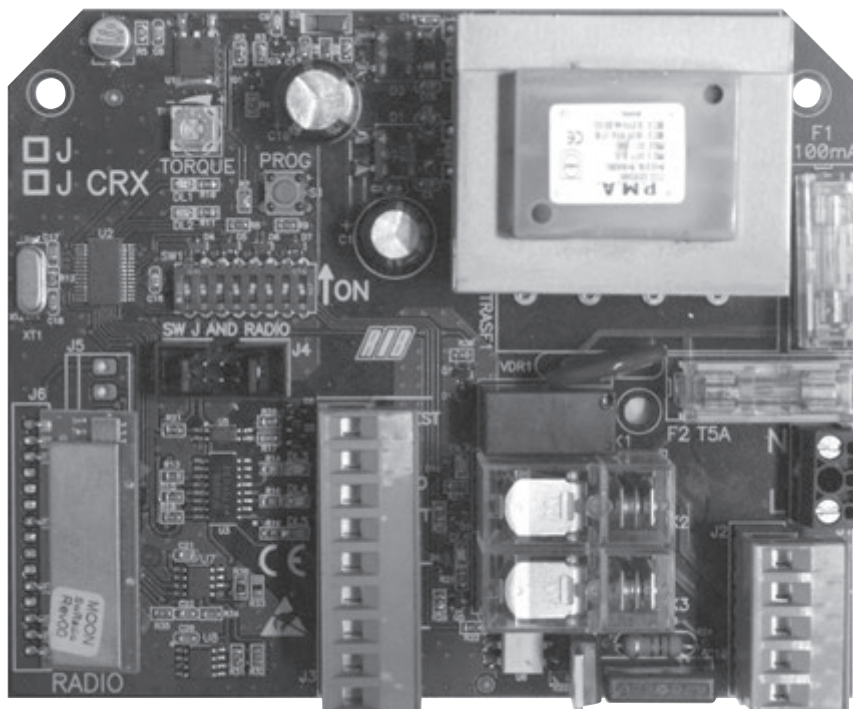

Con AUTOTEST coste di sicurezza come richiesto dalla norma EN12453 e con funzionamento a uomo presente se le fotocellule o le coste sono guaste. Conforme alle normative in vigore.

**ATTENZIONE: NON COLLEGARE OROLOGI.**

Per il collegamento di un orologio richiedere la versione del quadro di comando J con firmware 02.

Assicurarsi che eventuali altri tipi di accessori di comando (per esempio sensori magnetici) siano programmati nella modalità **IMPULSIVA**, altrimenti attiverrebbero la movimentazione della serranda senza sicurezze attive.

Avec AUTOTEST barre palpeuse de sécurité comme requis par la norme EN12453 et travail avec homme present, dans le cas de panne de sécurité. Conforme aux Normes en vigueur.

**ATTENTION: NE PAS CONNECTER HORLOGES.**

Pour utiliser la **FUNCTION HORLOGE** demander J avec firmware 02.

Faire attention que des autres accessoires pour le commande (p.e. senseurs magnétique) sont programmée avec modalité **IMPULSIVE**, ou contraire, le mouvement est sans sécurité.

With safety strip AUTOTEST as required by EN12453 and functioning in dead man mode when the safety devices are failing. According to current European Norms.

**ATTENTION: DO NOT CONNECT TIMERS.**

If you want the Clock Function must request J with firmware 02.

Make sure that any other type of command accessories (e.g. mass detectors) used on the installation are set in the **IMPULSIVE** mode, otherwise, the rolling shutter will be operated even without the protection of the safety devices.

Con AUTOTEST costas de seguridad como requerido por la norma EN12453 y funcionamiento a hombre presente en caso de averías con los accesorios de seguridad. En conformidad a las Normas en vigor.

**ADVERTENCIA: NO CONECTE TEMPORIZADORES.**

Para utilizar la función de reloj solicitar J con firmware 02.

Asegúrese de que cualquier otro accesorios de comando que se instalan (por ejemplo, sensores magnéticos) están programados en el modo de **IMPULSO**, de lo contrario pueden activar el movimiento de la puerta sin tener activos los elementos de seguridad.

**ATTENZIONE - PER LA SICUREZZA DELLE PERSONE È IMPORTANTE CHE VENGANO SEGUITE TUTTE LE ISTRUZIONI**

**CONSERVARE CON CURA QUESTE ISTRUZIONI**

- 1° - Se non è previsto nel quadro elettronico, installare a monte del medesimo un interruttore di tipo magnetotermico (onnipolare con apertura minima dei contatti pari a 3 mm) che riporti un marchio di conformità alle normative internazionali. Tale dispositivo deve essere protetto contro la richiusura accidentale (ad esempio installandolo entro quadro chiuso a chiave).
- 2° - Per la sezione ed il tipo dei cavi la RIB consiglia di utilizzare un cavo di tipo H05RN-F con sezione minima di 1,5 mm<sup>2</sup> e comunque di attenersi alla norma IEC 364 e alle norme di installazione vigenti nel proprio Paese.
- 3° - Posizionamento di un'eventuale coppia di fotocellule: il raggio delle fotocellule deve essere ad un'altezza non superiore a 70 cm dal suolo e ad una distanza dal piano di movimento della porta non superiore a 20 cm. Il loro corretto funzionamento deve essere verificato a fine installazione in accordo al punto 7.2.1 della EN 12445.
- 4° - Per il soddisfacimento dei limiti imposti dalla EN 12453, se la forza di picco supera il limite normativo di 400 N è necessario ricorrere alla rilevazione di presenza attiva sull'intera altezza della porta (fino a 2,5 m max). - Le fotocellule in questo caso sono da applicare come indicato nella norma EN 12445 punto 7.3.2.2).
- 5° - I cavi di collegamento non devono poter toccare parti metalliche della serranda o altre parti che possono sfregare.
- 6° - Il cassonetto non deve essere in legno e deve essere chiuso e inaccessibile senza l'uso di utensili.

**N.B.: È obbligatoria la messa a terra dell'impianto**

I dati descritti nel presente manuale sono puramente indicativi.

RIB si riserva di modificarli in qualsiasi momento.

Realizzare l'impianto in ottemperanza alle norme ed alle leggi vigenti.

**ISTRUZIONI IMPORTANTI DI SICUREZZA PER L'INSTALLAZIONE**

**ATTENZIONE - L'INSTALLAZIONE NON CORRETTA PUÒ CAUSARE GRAVI DANNI**

**SEGUITE TUTTE LE ISTRUZIONI DI INSTALLAZIONE**

- 1° - Questo libretto d'istruzioni è rivolto esclusivamente a del personale specializzato che sia a conoscenza dei criteri costruttivi e dei dispositivi di protezione contro gli infortuni per i cancelli, le porte e i portoni motorizzati (attenersi alle norme e alle leggi vigenti).
- 2° - L'installatore dovrà rilasciare all'utente finale un libretto di istruzioni in accordo alla 12635.
- 3° - L'installatore dovrà applicare in prossimità dei comandi o della serranda delle etichette di attenzione sui pericoli da intrappolamento.
- 4° - Controllare spesso l'impianto, in particolare i cavi, le molle e i supporti per scoprire eventuali sbilanciamenti e segni di usura o danni. L'utente finale non deve azionare elettricamente la serranda se questa necessita di manutenzione o riparazione dal momento che un guasto all'installazione o una porta non correttamente bilanciata può provocare ferite.
- 5° - L'installatore prima di procedere con l'installazione deve prevedere l'analisi dei rischi della chiusura automatizzata finale e la messa in sicurezza dei punti pericolosi identificati (seguendo le norme EN 12453 / EN 12445).
- 6° - L'installatore prima di procedere con l'installazione deve togliere funi o catene superflue e ogni cavo inutile e mettere fuori servizio ogni apparecchiatura che non sia necessaria per il funzionamento motorizzato.
- 7° - L'installatore prima di installare il motore di movimentazione deve verificare che la serranda sia in buone condizioni meccaniche e che si apra e chiuda adeguatamente.
- 8° - L'installatore dovrà installare l'organo per l'attuazione del rilascio manuale ad un'altezza inferiore a 1,8 m.
- 9° - L'installatore dovrà rimuovere eventuali impedimenti al movimento motorizzato della serranda (es. chiavistelli, catenacci, serrature ecc.)
- 10° - L'installatore dovrà applicare in modo permanente le etichette che mettono in guardia contro lo schiacciamento in un punto molto visibile o in prossimità di eventuali comandi fissi.
- 11° - Il cablaggio dei vari componenti elettrici esterni all'operatore (ad esempio fotocellule, lampeggianti, ecc.) deve essere effettuato secondo la EN 60204-1 e le modifiche a questa apportate dal punto 5.2.2 della EN 12453.
- 12° - L'eventuale montaggio di una pulsantiera per il comando manuale del movimento deve essere fatto posizionando la pulsantiera in modo che chi la aziona non si trovi in posizione pericolosa; inoltre si dovrà fare in modo che sia ridotto il rischio di azionamento accidentale dei pulsanti.
- 13° - Tenete i comandi dell'automatismo (pulsantiera, telecomando etc.) fuori dalla portata dei bambini. L'organo di manovra (un interruttore tenuto chiuso manualmente) deve essere in una posizione che sia visibile dalla parte guidata ma lontana dalle parti in movimento. Deve essere installato a un'altezza minima di 1,5 m.
- 14° - Questo apparecchio può essere utilizzato da bambini di età compresa dagli 8 anni e al di sopra e le persone con ridotte capacità fisiche, sensoriali o mentali, o mancanza di esperienza e conoscenza se sono stati controllati o istruiti all'uso dell'apparecchio in modo sicuro e capire il rischi connessi.
- 15° - I bambini non devono giocare con l'apparecchio.
- 16° - Pulizia e manutenzione utente non deve essere fatta da bambini senza supervisione.
- 17° - Non permettere ai bambini di giocare con i comandi fissi. Tenere i telecomandi lontano dai bambini.
- 18° - I dispositivi di comando fissi devono essere installati in modo che siano visibili.
- 19° - Prima di eseguire qualsiasi operazione di installazione, regolazione, manutenzione dell'impianto, togliere la tensione agendo sull'apposito interruttore magnetotermico collegato a monte dello stesso.
- 20° - A fine installazione l'installatore dovrà assicurarsi che le parti della porta non ingombrino strade o marciapiedi pubblici.
- 21° - A fine installazione l'installatore dovrà assicurarsi che il motore di movimentazione prevenga o blocchi il movimento di apertura quando la porta è caricata con una massa di 20 kg, fissata al centro del bordo inferiore della porta (per serrande che hanno aperture di larghezza superiore a 50 mm di diametro)

**LA DITTA RIB NON ACCETTA NESSUNA RESPONSABILITÀ per eventuali danni provocati dalla mancata osservanza nell'installazione delle norme di sicurezza e delle leggi attualmente in vigore.**

**ATTENTION - POUR LA SECURITE DES PERSONNES, IL EST IMPORTANT DE SUIVRE TOUTES LES INSTRUCTIONS**

**CONSERVER SOIGNEUSEMENT CES INSTRUCTIONS**

- 1° - Si ce n'est pas prévu dans la centrale, installer en amont de celle-ci un interrupteur de type magnétothermique (omnipolaire avec ouverture minimum des contacts de 3 mm) qui porte une marque de conformité aux normes internationales. Ce dispositif doit être protégé contre la re-fermeture accidentelle (par exemple en l'installant dans un tableau fermé à clé).
- 2° - En ce qui concerne la section et le type des câbles, RIB conseille d'utiliser un câble de type H05RN-F ayant une section minimum de 1,5 mm<sup>2</sup> et de toute façon, s'en tenir à la norme IEC 364 et aux normes d'installation en vigueur dans le propre pays.
- 3° - Positionnement d'un couple éventuel de photocellules: Le rayon des photocellules doit se situer à une hauteur qui ne doit pas être supérieure à 70 cm du sol et à une distance du plan de mouvement de la porte qui ne doit pas être supérieure à 20 cm. Leur bon fonctionnement doit être vérifié en fin d'installation selon le point 7.2.1 de la EN 12445.
- 4° - Pour satisfaire aux limites imposées par la EN 12453, si la force de pointe dépasse la limite de la norme de 400 N, il est nécessaire de recourir au relevé de présence active sur la hauteur totale de la porte (jusqu'à 2,5 m max). - Les photocellules, dans ce cas, doivent être appliquées selon le point 7.3.2.2 de la EN 12445
- 5° - Les câbles de branchements ne doivent pas toucher les parties métalliques du rideau.
- 6° - Le caisson non doit être en bois et doit être ferme et inaccessible sans l'utilisation d'outils.

**N.B.: La prise de terre sur l'installation est obligatoire.**

Les données décrites dans ce manuel sont purement indicatives.

RIB se réserve le droit de les modifier à tout moment.

Réaliser l'installation en conformité aux normes et aux lois en vigueur.

**ISTRUZIONI IMPORTANTI DI SICUREZZA PER L'INSTALLAZIONE**

**ATTENTION - UNE INSTALLATION NON CORRECTE PEUT CAUSER DE GRAVES DOMMAGES**

**SUIVRE TOUTES LES INSTRUCTIONS D'INSTALLATION**

- 1° - Ce livret d'instructions est adressé exclusivement à un personnel spécialisé qui connaît les critères de construction et les dispositifs de protection contre les accidents concernant les portails, les portes et les portes cochères motorisés (s'en tenir aux normes et aux lois en vigueur).
- 2° - L'installateur devra délivrer à l'utilisateur final un livret d'instruction en accord à la EN 12635.
- 3° - L'installateur devra appliquer à proximité des commandes ou du rideau de fer, des étiquettes de mise en garde contre le danger d'être pris dans la fermeture.
- 4° - Souvent contrôler l'installation, en particulier les câbles, les ressorts et les supports pour découvrir d'éventuels déséquilibres et signes d'usure ou dommages. L'utilisateur final ne doit pas actionner électriquement le rideau de fer si celui-ci a besoin d'entretien ou de réparation, à partir du moment où une panne à l'installation ou à une porte mal équilibrée peut être cause de blessures.
- 5° - L'installateur avant de procéder à l'installation, doit prévoir l'analyse des risques de la fermeture automatisée finale et la mise en sécurité des points identifiés dangereux (en suivant les normes EN 12453/EN 12445).
- 6° - L'installateur doit retirer les cordes ou les chaînes superflues et chaque câble inutile et mettre hors de service chaque appareillage qui ne soit pas nécessaire pour le fonctionnement motorisé, avant qu'il procède à l'installation.
- 7° - L'installateur, avant d'installer le moteur de mouvement, doit vérifier que le rideau de fer soit en bonnes conditions mécaniques et qu'il s'ouvre et se ferme correctement.
- 8° - L'installateur devra installer l'organe pour l'exécution de la relâche manuelle à une hauteur inférieure à 1,8 m.
- 9° - L'installateur devra retirer d'éventuels obstacles au mouvement motorisé du rideau de fer (ex. verrous, serrures, etc).
- 10° - L'installateur devra appliquer, de façon permanente, les étiquettes qui mettent en garde contre l'écrasement, dans un endroit bien visible ou à proximité de commandes fixes éventuelles.
- 11° - Le câblage des divers composants électriques externes à l'opérateur (par exemple photocellules, clignotants, etc) doit être effectué selon la EN 60204-1 et les modifications apportées à celle-ci dans le point 5.2.2 de la EN 12453.
- 12° - Le montage éventuel d'un tableau pour la commande manuelle du mouvement doit être fait en positionnant le tableau de façon à ce que la personne qui l'actionne ne se trouve pas en position de danger; de plus, il faudra faire en sorte que le risque d'actionnement accidentel des boutons soit réduit.
- 13° - Tenir les commandes de l'automatisme (tableau, télécommande, etc) hors de portée des enfants. L'organe de manœuvre (un interrupteur tenu fermé manuellement) doit être dans une position qui soit visible de la partie guidée mais lointaine des parties en mouvement. Il doit être installé à une hauteur moindre de 1,5 m.
- 14° - Cet appareil peut être utilisé par des enfants âgés de 8 ans et plus et les personnes dont les capacités physiques, sensorielles ou mentales réduites, ou manquant d'expérience et de connaissances si elles sont sans surveillance ou instruction concernant l'utilisation de l'équipement en toute sécurité et de comprendre les risques encourus.
- 15° - Enfants ne doivent pas jouer avec l'appareil.
- 16° - Nettoyage et entretien utilisateur n'a pas à être effectué par des enfants sans surveillance.
- 17° - Ne laissez pas les enfants jouer avec les commandes fixes. Gardez la télécommande hors de portée des enfants.
- 18° - Les dispositifs fixes de commande doivent être installés de sorte qu'ils soient visibles.
- 19° - Avant l'exécution de toute opération d'installation, de réglage, d'entretien de l'installation, couper le courant en agissant sur l'interrupteur magnétothermique à cet effet, branché en amont de l'installation.
- 20° - A la fin de l'installation, l'installateur devra s'assurer que les parties de la porte n'englobent pas la rue ou le trottoir public.
- 21° - A la fin de l'installation, l'installateur devra s'assurer que le moteur de mouvement prévienne ou bloque le mouvement d'ouverture quand la porte est chargée avec une masse de 20 kg fixée au centre du bord inférieur de la porte (pour les rideaux de fer qui ont des ouvertures de largeur supérieure à 50 mm de diamètre).

**LA SOCIETE RIB N'ACCETE AUCUNE RESPONSABILITE pour d'éventuels dommages provoqués par la non-observation dans l'installation, des normes de sécurité et des lois actuellement en vigueur.**

**ATTENTION - FOR THE SAFETY OF PEOPLE IT IS IMPORTANT TO FOLLOW ALL THE INSTRUCTIONS****KEEP THESE INSTRUCTIONS WITH CARE**

- 1° - If it is not forecast in the electric gearcase, install a switch of magneto thermic type upstream, (omni polar with minimum opening of the contacts of 3 mm) with a check of conformity to the international standards. Such device must be protected against the accidental lockup (for example by installing inside a locked board).
- 2° - For the section and the type of the cables RIB advises to use a cable of H05RN-F type with 1,5 sqmm minimum section and, however, to keep to the IEC 364 and installation standards in force in your country.
- 3° - Positioning of a possible couple of photoelectric cells: the radius of the photoelectric cells must be at a height of no more than 70 cm from the ground and at a distance not superior to 20 cm from the motion plane of the door. Their correct working must be verified at the end of the installation in accordance with the point 7.2.1 of the EN 12445
- 4° - To fulfill the limits set by EN 12453, and in case the peak force exceeds the normative limit of 400 N it is necessary to have recourse to the active presence survey on the whole height of the door (up to max 2,5 m) - The photoelectric cells, in this case, must be applied in accordance with the point 7.3.2.2 of the EN 12445
- 5° - **The connection cables should not come into contact with any metallic parts of the shutter.**
- 6° - **The casing into which the operator is placed must be in wood and must be closed and not be accessible unless with tools.**

**N.B.: The earthing of the system is obligatory.**

The data described in this handbook are purely a guide.

RIB reserves the right to change them in any moment.

Carry out the system in the respect of the standards and laws in force.

**IMPORTANT SAFETY INSTRUCTIONS FOR THE INSTALLATION****ATTENTION - THE INCORRECT INSTALLATION CAN CAUSE SERIOUS DAMAGES****FOLLOW ALL INSTALLATION INSTRUCTIONS**

- 1° - **This handbook is exclusively addressed to the specialized personnel** who knows the constructive criteria and the protection devices against accidents for motorized gates, doors and main doors (follow the standards and the laws in force).
- 2° - The installer will have to issue a handbook to the final user in accordance with the 12635.
- 3° - The installer will have to put the tags warning against entrapping dangers near the controls and the rolling gate.
- 4° - Check frequently the system, in particular cables, springs and supports to find out possible unbalances, wear signs or damages. The final user must not operate electrically the rolling gate in case this needs maintenance or repair, since a failure in the installation or a non correctly balanced barrier can provoke wounds.
- 5° - Before proceeding with the installation, the installer must forecast the risks analysis of the final automatized closing and the safety of the identified dangerous points (Following the standards EN 12453/EN 12445).
- 6° - Before installing operator, please make sure to disconnect cabling, chains and any other devices not necessary for automatic working with Jolly operator.
- 7° - Before installing the motion motor, the installer must verify that the rolling gate is in good mechanical conditions and that it adequately opens and closes.
- 8° - The installer must install the member for the manual release at a height inferior to 1,8 m.
- 9° - The installer will have to remove possible impediments to the motorized motion of the rolling gate (eg. door bolts, sliding bolts, door locks etc.)
- 10° - The installer will permanently have to put the tags warning against the deflection on a very visible point or near possible fixed controls.
- 11° - The wiring harness of the different electric components external to the operator (for example photoelectric cells, flashlights etc.) must be carried out according to the EN 60204-1 and the modifications to it done in the point 5.2.2 of the EN 12453.
- 12° - The possible assembly of a keyboard for the manual control of the movement must be done by positioning the keyboard so that the person operating it does not find himself in a dangerous position; moreover, the risk of accidental activation of the buttons must be reduced.
- 13° - Keep the automatism controls (push-button panel, remote control etc.) out of the children way. Command device for operating the motor (a switch manually closed) should be placed in area visible from the guided site and far from moving parts. It should be placed at least at 1,5 m height.
- 14° - this appliance can be used by children aged from 8 years and above and persons with reduced physical, sensory or mental capabilities or lack of experience and knowledge if they have been given supervision or instruction concerning use of the appliance in a safe way and understand the hazards involved
- 15° - children shall not play with the appliance
- 16° - cleaning and user maintenance shall not be made by children without supervision
- 17° - do not allow children to play with fixed controls. Keep remote controls away from children
- 18° - Fixed command devices should be installed in a well visible way.
- 19° - Before carrying out any installation, regulation or maintenance operation of the system, take off the voltage by operating on the special magneto thermic switch connected upstream.
- 20° - At the end of the installation, the installer will have to make sure that the parts of the door do not encumber streets or public sidewalks.
- 21° - **At the end of the installation, the installer will have to make sure that the motion motor prevents or blocks the opening motion when the door is loaded with a weight of 20 kg, fixed in the middle of the inferior edge of the door (for doors with openings of width superior to 50 mm diameter).**

**THE RIB COMPANY DOES NOT ACCEPT ANY RESPONSIBILITY for possible damages caused by the non observance during the installation of the safety standards and of the laws in force at present.**

**ATENCIÓN PARA LA SEGURIDAD DE LAS PERSONAS ES IMPORTANTE QUE SE OBSERVEN TODAS LAS INSTRUCCIONES****CONSERVAR CUIDADOSAMENTE ESTAS INSTRUCCIONES**

- 1° - En el caso de que no sea previsto en la central eléctrica, instalar antes de la misma, un interruptor de tipo magnetotérmico (omnipolar con una apertura mínima de los contactos de 3 mm) que dé un sello de conformidad con las normas internacionales. Este dispositivo tiene que estar protegido contro cierres accidentales (por ejemplo instalándolo dentro de un panel cerrado a llave).
- 2° - Para la sección y el tipo de los cables, RIB aconseja utilizar cables de tipo H05RN-F con sección mínima de 1,5 mm<sup>2</sup> e igualmente atenerse a la norma IEC 364 y a las normas de instalación del propio país.
- 3° - Posicionamiento eventual de un par de fotocélulas. El rayo de las fotocélulas no debe estar a más de 70 cm de altura desde el suelo y a una distancia de la superficie de movimiento de la puerta, no superior a 20 cm. El correcto funcionamiento tiene que ser controlado al final de la instalación de acuerdo con el punto 7.2.1 de la EN 12445.
- 4° - Para lograr satisfacer los límites impuestos por la EN 12453, si la fuerza de punta supera el límite normativo de 400 N, es necesario recurrir al control de presencia activa en toda la altura de la puerta (hasta a 2,5m max). - Las fotocélulas en este caso se deben colocar como indicado en la EN 12445 punto 7.3.2.2.
- 5° - **Tienda los cables de conexión de modo tal que no toquen ninguna parte metálica de la puerta ni sufran rozamientos.**
- 6° - **El cajón no debe ser de madera, ha de estar cerrado y ser accesible sólo con ayuda de herramientas.**

**PS.: Es obligatorio la puesta a tierra del sistema.**

Los datos descritos en el presente manual son sólo maten indicativos.

RIB se reserva de modificarlos en cualquier momento.

Realizar el sistema respetando las normas y las leyes vigentes.



**IMPORTANTES INSTRUCCIONES DE SEGURIDAD PARA LA INSTALACIÓN****CUIDADO: UNA INCORRECTA INSTALACIÓN PUEDE CAUSAR GRAVES DAÑOS****SEGUIR TODAS LAS INSTRUCCIONES DE INSTALACIÓN**

- 1° - **Este manual de instrucciones está exclusivamente dirigido a personal especializado** que conozca los criterios de construcción y de los dispositivos de protección contra accidentes con cancelas, puertas y portales motorizados (atenerse a las normas y a las leyes vigentes).
- 2° - El instalador tendrá que dar al utilizador final un manual de instrucciones de acuerdo con la 12635.
- 3° - El instalador tendrá que colocar en la cercanía de los mandos o de la cancela, rótulos de aviso sobre los peligros de quedar atrapados.
- 4° - Controlar a menudo el sistema de instalación, en particular los cables, los resortes y los soportes para descubrir eventuales desequilibrios o muestras de desgaste o daños. El usuario final no debe accionar eléctricamente la puerta si ésta necesita de mantenimiento o reparación dado que una avería en el sistema o una puerta no correctamente equilibrada puede herir a alguien.
- 5° - El instalador antes de proceder con la instalación tiene que hacer un análisis de los riesgos del cierre automatizado final y la puesta en seguridad de los puntos identificados como peligrosos (siguiendo las normas EN 12453 / EN 12445).
- 6° - El instalador, antes de proceder con la instalación, tiene que eliminar cuerdas o cadenas superfluas y cada cable inútil, tiene que poner fuera de servicio cada sistema no necesario para el funcionamiento motorizado.
- 7° - El instalador antes de instalar el motor de desplazamiento tiene que controlar que la cancela esté en buenas condiciones mecánicas y que se abra y se cierre en forma adecuada.
- 8° - El instalador tendrá que instalar el órgano para el desenganche manual a una altura inferior a 1,8 m.
- 9° - El instalador tendrá que quitar eventuales impedimentos para el movimiento motorizado de la cancela (ej. pestillos, cerraduras, cerrojos, etc.).
- 10° - El instalador tendrá que colocar de modo permanente rótulos que adviertan de la posibilidad de aplastamiento, en un punto bastante visible o en las cercanías de eventuales mandos fijos.
- 11° - El cableaje de los varios componentes eléctricos externos al operador (por ejemplo fotocélulas, los intermitentes, etc) tiene que ser efectuado según la EN 60204-1 y a las modificaciones sucesivas aportadas por el punto 5.2.2 della EN 12453.
- 12° - El eventual montaje de un panel de mandos para la gestión del movimiento manual tiene que ser efectuado posicionando el panel en modo de que quien lo accione no se encuentre en una posición peligrosa; además se tiene que hacer en modo que sea mínimo el riesgo de accionamiento accidental de los pulsadores.
- 13° - Tener los mandos del automatismo (panel de mandos, mando a distancia, etc.) lejos del alcance de los niños. El órgano de maniobra (un interruptor cerrado manualmente) tiene que estar en una posición visible desde la parte de maniobra, pero lejana de las piezas en movimiento. Tiene que ser instalado en una altura min. de 1,5 metros.
- 14° - Esta unidad puede ser utilizado por niños de 8 años o más y las personas con capacidades físicas, sensoriales o mentales reducidas, o falta de experiencia y conocimientos que hayan recibido supervisión o instrucciones relativas al uso de 'equipo de manera segura y comprender los riesgos que implica.
- 15° - Los niños no deben jugar con el aparato.
- 16° - Limpieza y mantenimiento de usuarios no tiene que ser hecho por los niños sin supervisión.
- 17° - No permita que los niños jueguen con los controles fijos. Mantenga los controles remotos alejados de los niños.
- 18° - Los mecanismos de mando fijos tienen que ser instalados de manera visible.
- 19° - Antes de ejecutar cualquier operación de instalación, ajuste o mantenimiento del sistema, quitar la corriente accionando el respectivo interruptor magnetotérmico conectado antes del mismo.
- 20° - Al final de la instalación, el instalador tendrá que asegurarse de que las partes de la puerta no estorben calles o aceras públicas.
- 21° - **Al final de la instalación el instalador tendrá que asegurarse de que el motor de desplazamiento prevenga o bloquee el movimiento de abertura cuando la puerta está cargada con una masa de 20 kg, fijada en el centro del borde inferior de la puerta (para cancelas que tienen una apertura de ancho superior a 50 mm de diámetro).**

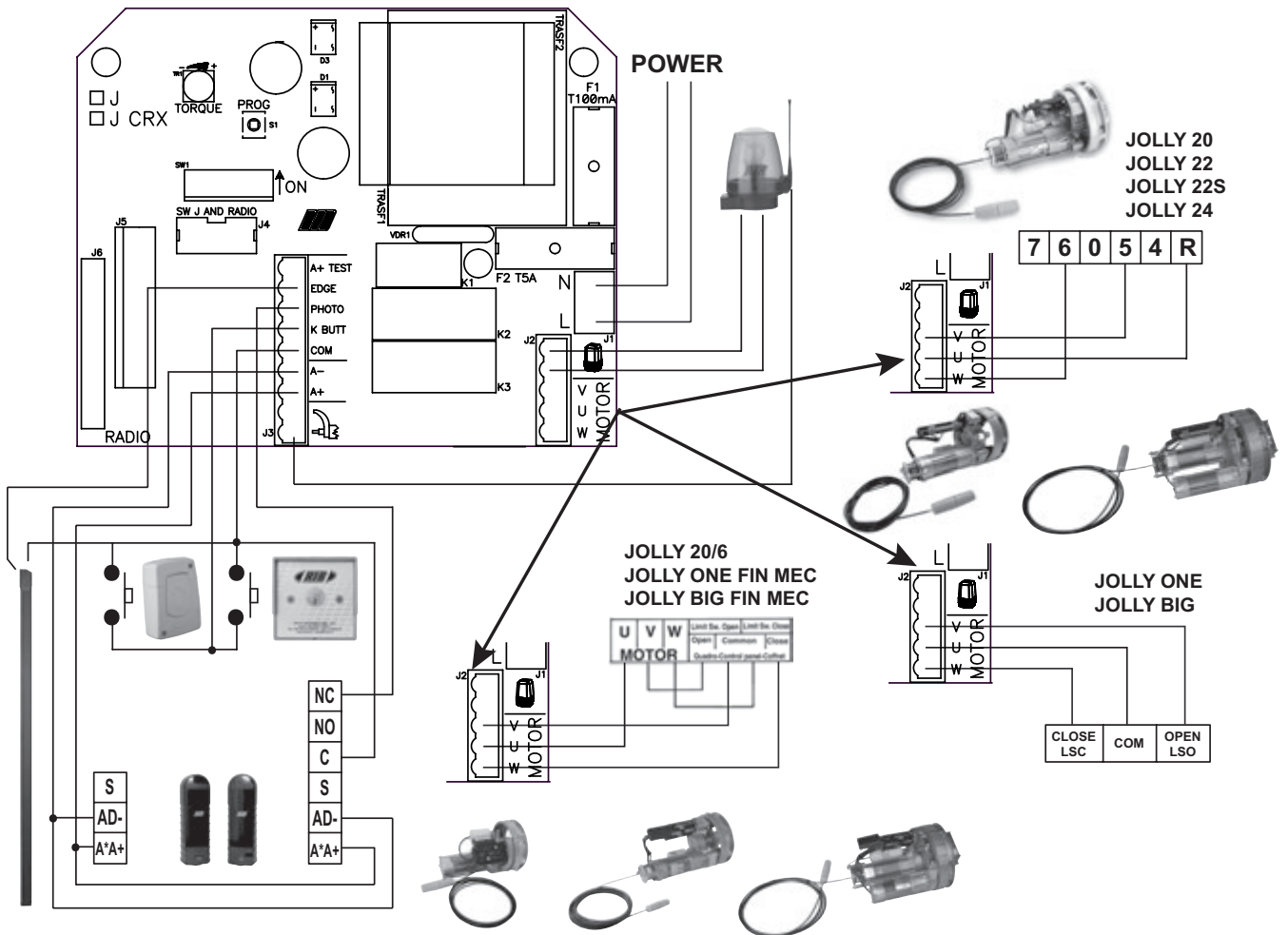
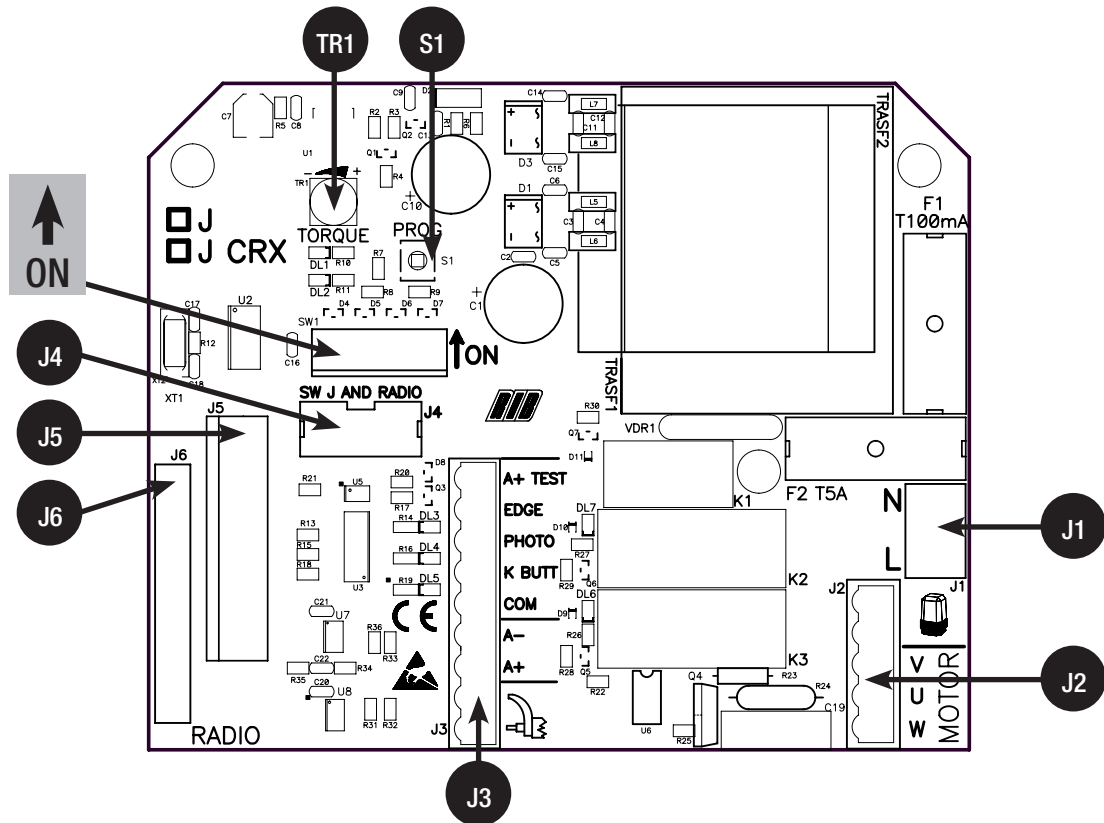
**LA EMPRESA RIB NO SE RESPONSABILIZA por eventuales daños provocados por la falta de respeto de las normas de seguridad, durante la instalación y de las leyes actualmente vigentes.**



## A - CONNESSIONI

J1	L-N	ALIMENTAZIONE 230VAC 50/60HZ (120V/60HZ A RICHIESTA)	J4	SW J AND RADIO  NON CRX	NON TOCCARE IL PONTICELLO ! SE VIENE RIMOSSO L'OPERATORE NON FUNZIONA!
J2		LAMPADA DI CORTESIA O LAMPEGGIATORE (MAX 40W)		 CRX	
	U	MOTOR COLLEGAMENTO COMUNE MOTORE	J5	RADIO	CONNETTORE PER RADIO RICEVITORE ESTERNO 24VDC (MODELLI NON CRX)
	V-W	MOTOR COLLEGAMENTO INVERTITORI E CONDENSATORE MOTORE	J6	RADIO	MODULO RADIO INCORPORATO (MODELLI CRX)
J3	AERIAL	ANTENNA RADIO	TR1	TORQUE	REGOLATORE ELETTRONICO DELLA FORZA
	A+A-	ALIMENTAZIONE ACCESSORI A 24VDC	S1	PROG.	PULSANTE PER LA PROGRAMMAZIONE
	COM.	COMUNE DEI CONTATTI			
	K BUTT.	CONTATTO IMPULSO SINGOLO (NA)			
	PHOTO	CONTATTO FOTOCELLULE (NC)			
	EDGE	CONTATTO COSTE IN APERTURA E CHIUSURA (NC)			
A+ TEST	POSITIVO PER ALIMENTAZIONE AUTOTEST COSTA A 24VDC				

### FUSIBILI

F1 => T100mA  
F2 => T5A

### RELE' E COMANDO MOTORE

K1 => Comando lampeggiatore  
K2 => Comando direzione apertura  
K3 => Comando direzione chiusura  
Q4 => TRIAC Comando motore in apertura e chiusura

## B - SETTAGGI

### MICROINTERRUTTORI PER ATTIVAZIONE PROCEDURE

DIP 1 ON - CONTROLLO SENSO DI ROTAZIONE DEL MOTORE (PUNTO C)

DIP 1 ON - COMANDO AD UOMO PRESENTE (PUNTO D)

DIP 2 ON - PROGRAMMAZIONE TEMPI (PUNTO E)

DIP 1-2 DIP1 ON seguito da DIP2 ON

MEMORIZZAZIONE/CANCELLAZIONE CODICI RADIO SOLO PER MODELLI CRX (PUNTO F).

### MICROINTERRUTTORI DI GESTIONE

#### DIP 3

ON - Abilitazione tempo di attesa prima della chiusura automatica (max 5 min.)

OFF - Disabilitazione tempo di attesa prima della chiusura automatica

#### DIP 4

ON - Fotocellule attive solo in chiusura

OFF - Fotocellule sempre attive

#### DIP 5

ON - Per utilizzo lampeggiatore esterno

OFF - Per utilizzo luce di cortesia interna

#### DIP 6

ON - Comando pulsante K BUTT in modalità Passo Passo

OFF - Comando pulsante K BUTT in modalità Automatica

#### DIP 7

ON - Abilitazione TEST monitoraggio costa

OFF - Disabilitazione TEST monitoraggio costa

#### DIP 8

ON - Prelampeggio attivo

OFF - Prelampeggio non attivo

### TORQUE - REGOLATORE ELETTRONICO DELLA FORZA

La regolazione della forza viene fatta ruotando il Trimmer TORQUE che varia la tensione di alimentazione del motore (ruotando in senso orario si dà più forza/tensione al motore). Tale forza si inserisce automaticamente dopo 3 secondi dall'inizio di ogni manovra. Questo ritardo esiste per dare il massimo della forza al motore al momento della partenza.

**NOTA:** SE QUESTO TRIMMER VIENE REGOLATO DOPO AVERE ESEGUITO LA PROCEDURA DI PROGRAMMAZIONE, E' POSSIBILE CHE LA MISURA DELLA CORSA DELLA SERRANDA SUBISCA DELLE VARIAZIONI (IN PIU' O IN MENO RISPETTO ALLA PRECEDENTE), **PERTANTO SE SI ESEGUE UNA NUOVA REGOLAZIONE DEL TRIMMER SI CONSIGLIA DI RIESEGUIRE LA PROGRAMMAZIONE DEI TEMPI.**

### SEGNALAZIONI LED

DL1 - (Rosso) - Programmazione attivata

DL2 - (Verde) - Programmazione radio attivata (solo nei modelli CRX)

DL3 - (Rosso) - Contatto Edge (NC)

DL4 - (Rosso) - Contatto fotocellule (NC)

DL5 - (Rosso) - Segnale impulso K BUTT.

DL6 - (Rosso) - Serranda in chiusura

DL7 - (Verde) - Serranda in apertura

## C - CONTROLLO SENSO DI ROTAZIONE DEL MOTORE

Questo controllo ha il compito di agevolare l'installatore durante la messa in opera dell'impianto, o per eventuali controlli successivi.

### CON SERRANDA ABBASSATA E FINECORSA DI DISCESA REGOLATO.

1 - Mettere il **DIP1 su ON** => il led DL1 inizia a lampeggiare;

**ATTENZIONE:** se non si preme il tasto PROG entro 1 minuto il led si spegne, pur rimanendo in questa configurazione, vedi paragrafo "D - COMANDO AD UOMO PRESENTE".

2 - **Premere e mantenere premuto il pulsante PROG** (il movimento è eseguito ad uomo presente, apre-stop-chiude-stop-apre-etc...) => **la serranda deve aprire (DL7 verde acceso);**

a - Se chiude invece di aprire (con DL6 ROSSO ACCESO) rilasciate immediatamente il pulsante PROG e regolate la finecorsa di chiusura;

b - Se chiude invece di aprire (con DL7 VERDE ACCESO) invertire i fili del motore V e W nel quadro elettronico o i morsetti 5 e 6 sul gruppo finecorsa JOLLY;

3 - Regolate la finecorsa che ferma l'apertura. Verificare che a fine apertura il relativo finecorsa elettrico fermi il movimento del motore;

4 - Dopo 3 sec. di lavoro in apertura o chiusura, si innesca automaticamente la forza elettronica; **eseguite la regolazione della forza elettronica agendo sul trimmer TORQUE.**

5 - Al termine del controllo e delle regolazioni del trimmer rimettere il DIP1 in posizione OFF. Il led DL1 si spegne (se ancora attivo) segnalando l'uscita dal controllo.

**N.B.:** Durante questo controllo le fotocellule e le coste non sono attivi.

## D - COMANDO AD UOMO PRESENTE

In questa modalità il radiocomando non può funzionare.

Mettere il DIP1 su ON => il led DL1 inizia a lampeggiare. Il lampeggio del led terminerà dopo 1 minuto a condizione che non vengano eseguite manovre.

Per comandare la serranda è sufficiente mantenere premuto il pulsante "K Button".

Se viene rilasciato la serranda si ferma. Ripremendolo si avrà la movimentazione inversa a quella precedentemente eseguita.

Durante il funzionamento le sicurezze (fotocellule e coste) non sono attive.

## E - PROGRAMMAZIONE TEMPI

La programmazione si deve eseguire a serranda completamente chiusa **CON FINECORSA REGOLATI.**

1 - Mettete il **DIP 2 su ON** => il led DL1 emetterà dei lampeggi brevi;

2 - **Premete il pulsante PROG. => la serranda si apre;**

3 - **Dopo 2 secondi che la serranda si è fermata aperta, premere il pulsante PROG** per fissare il tempo di funzionamento della serranda;

4 - Attendete il tempo che desiderate la serranda resti aperta (escludibile con DIP3 OFF).

5 - **Premete il pulsante PROG. per comandare la chiusura della serranda**, si ferma anche il conteggio del tempo d'attesa prima della chiusura automatica - max 5 minuti (il led DL1 smette di lampeggiare). Raggiunto la finecorsa di chiusura la serranda si ferma.

6 - A FINE PROGRAMMAZIONE RIMETTERE IL **DIP 2 SU OFF.**

DURANTE LA PROGRAMMAZIONE LE SICUREZZE SONO ATTIVE ED IL LORO INTERVENTO FERMA LA PROGRAMMAZIONE (IL LED DL1 DA LAMPEGGIANTE RIMANE ACCESO FISSO).

PER RIPETERE LA PROGRAMMAZIONE POSIZIONARE IL DIP 2 SU OFF, CHIUDERE LA SERRANDA TRAMITE LA PROCEDURA "C - CONTROLLO SENSO DI ROTAZIONE DEL MOTORE" E RIPETERE LA PROGRAMMAZIONE SOPRA DESCRITTA.

## F - PROGRAMMAZIONE CODICI RADIO (SOLO MODELLI CRX)

La programmazione può essere eseguita con la serranda in qualsiasi posizione.

- 1 - Posizionare DIP 1 su ON e successivamente il DIP 2 su ON => il led DL1 di programmazione lampeggerà per 10 secondi che è il tempo utile alla programmazione del codice.
- 2 - Dopo avere impostato il codice spostando i DIP all'interno del telecomando, premere il tasto del telecomando (normalmente il **canale A**) entro i 10 secondi impostati. Se il telecomando viene correttamente memorizzato il led DL2 (verde) emette un lampeggio.
- 3 - Il tempo di programmazione dei codici si rinnova automaticamente per poter memorizzare il telecomando successivo.
- 4 - Per terminare la programmazione lasciare trascorrere 10 sec, oppure premere per un attimo il pulsante PROG. => il led DL1 di programmazione smetterà di lampeggiare.
- 5 - Riposizionare DIP 1 - OFF e DIP 2 - OFF.

### PROCEDURA CANCELLAZIONE TOTALE CODICI RADIO

La cancellazione può essere eseguita con la serranda in qualsiasi posizione.

- 1 - Posizionare DIP 1 su ON e successivamente il DIP 2 su ON => il led DL1 di programmazione lampeggerà con frequenza di 1 sec. ON e 1 sec. OFF per 10 secondi.
- 2 - Durante i 10 secondi => premere e mantenere premuto il pulsante PROG. per 6 secondi => la cancellazione della memoria viene segnalata da due lampeggi del led verde DL2.
- 3 - In seguito il led DL1 di programmazione rimane attivo ed è possibile inserire nuovi codici come da procedure sopra descritte.
- 4 - Riposizionare DIP 1 - OFF e DIP 2 - OFF.

### SEGNALAZIONE MEMORIA SATURA

La programmazione può essere eseguita con la serranda in qualsiasi posizione.

- 1 - Posizionando DIP 1 su ON e successivamente DIP 2 su ON.
- 2 - Il led verde DL2 lampeggia per 6 volte segnalando memoria piena (60 codici presenti).
- 3 - Successivamente il led DL1 di programmazione rimane attivo per 10 secondi, consentendo un eventuale cancellazione totale dei codici.
- 4 - Riposizionare DIP 1 - OFF e DIP 2 - OFF.

## FUNZIONAMENTO ACCESSORI DI COMANDO

**ATTENZIONE: COLLEGARE ACCESSORI DI COMANDO SOLO SE IMPULSIVI. Assicurarsi che eventuali altri tipi di accessori di comando (per esempio sensori magnetici) siano programmati nella modalità IMPULSIVA, altrimenti attiverebbero la movimentazione della serranda senza sicurezze attive.**

### PULSANTE DI COMANDO (COM-K BUTTON)

- DIP6 ON =>** Esegue un comando ciclico dei comandi apre-stop-chiude-stop-apre ecc....
- DIP6 OFF =>** Esegue l'apertura con serranda chiusa. Se azionato durante il movimento di apertura non ha effetto. Se azionato a serranda aperta la chiude. Se azionato durante la chiusura la fa riaprire.

### FUNZIONE OROLOGIO

**Se desiderate la funzione orologio dovete richiedere J con firmware 02. ATTENZIONE: UN OROLOGIO COLLEGATO A J con fw 03 o superiore COMPORTA IL MOVIMENTO AUTOMATICO DELLA SERRANDA SENZA SICUREZZE ATTIVE !**

La funzione orologio è utile nelle ore di punta, quando il traffico veicolare risulta rallentato (es. entrata/uscita operai, emergenze in zone residenziali o parcheggi e, temporaneamente, per traslochi).

### MODALITÀ DI APPLICAZIONE FUNZIONE OROLOGIO

**Richiedere J con firmware 02.**

Selezionare il funzionamento automatico **DIP 6 OFF**.

Collegando un interruttore e/o un orologio di tipo giornaliero/settimanale (al posto o in parallelo al pulsante di comando n.a. "COM-K BUTTON"), è possibile aprire e mantenere aperta la serranda finché l'interruttore viene premuto o l'orologio rimane attivo.

A serranda aperta vengono inibite tutte le funzioni di comando.

Al rilascio dell'interruttore, o allo scadere dell'ora impostata, si avrà la chiusura immediata della serranda.

### TELECOMANDO

- DIP6 ON =>** Esegue un comando ciclico dei comandi apre-stop-chiude-stop-apre ecc....
- DIP6 OFF =>** Esegue l'apertura con serranda chiusa. Se azionato durante il movimento di apertura non ha effetto. Se azionato con serranda aperta, la chiude. Se azionato durante la chiusura la fa riaprire.

## FUNZIONAMENTO ACCESSORI DI SICUREZZA

### FOTOCELLULA (COM-PHOT.) DIP4

**DIP 4 OFF =>** A serranda chiusa se un ostacolo si interpone al raggio delle fotocellule, la serranda non apre. Durante il funzionamento le fotocellule intervengono sia in apertura (con ripristino del moto in apertura dopo un tempo di mezzo secondo), che in chiusura (con ripristino del moto inverso dopo un secondo).

**DIP 4 ON =>** A serranda chiusa se un ostacolo si interpone al raggio delle fotocellule e viene comandata l'apertura, la serranda apre (durante l'apertura le fotocellule non interverranno). Le fotocellule interverranno solo in fase di chiusura (con ripristino del moto inverso dopo un secondo anche se le stesse restano impegnate).

**NOTA:** se questo ingresso non viene utilizzato, eseguire un ponticello tra i morsetti COM-PHOT.

### COSTA IN CHIUSURA (COM-EDGE)

Durante l'apertura non è attiva.

Durante la chiusura, se impegnata, inverte il moto in apertura.

Se rimane impegnata dopo il primo impegno non consente la chiusura.

Se durante la chiusura interviene per una seconda volta, esegue una piccola inversione di 1 secondo e segnala l'allarme di costa guasta o impegnata (contatto NO).

Se la costa rimane impegnata (contatto NO), la movimentazione è consentita solo a uomo presente (vedere il paragrafo **FUNZIONAMENTO AD UOMO PRESENTE IN CASO DI GUASTO DELLE SICUREZZE**).

Se non usata, ponticellare i morsetti COM-EDGE.

**N.B.:** Si raccomanda di verificare la funzionalità della costa almeno ogni 6 mesi.

### ALLARME DA COSTA

Se durante un ciclo di funzionamento le coste intervengono per 2 volte, dopo il secondo impatto la serranda esegue una piccola inversione per poi fermarsi nella condizione di allarme, segnalata dal lampeggiatore o dalla luce di cortesia, attivo per 1 minuto e dal led DL1 di programmazione che emette un lampeggio ogni 4 secondi.

Durante o dopo il minuto di allarme, è possibile ristabilire il funzionamento della serranda premendo un qualsiasi pulsante di comando.

### MONITORAGGIO COSTE DI SICUREZZA (A+Test A-)

Tramite l'ingresso A+ TEST ed il DIP 7 ON è possibile monitorare la/costa/e.

Il monitoraggio consiste in un Test Funzionale della costa eseguito prima di ogni chiusura. La chiusura della serranda viene pertanto consentita solo se la/costa/e hanno superato il Test Funzionale.

**ATTENZIONE: IL MONITORAGGIO DELL'INGRESSO COSTA PUÒ ESSERE ABILITATO CON IL DIP 7 IN ON, OPPURE DISABILITATO CON IL DIP 7 IN OFF.**

**INFATTI, IL TEST FUNZIONALE DELLE COSTE E' POSSIBILE SOLO NEL CASO SI TRATTI DI DISPOSITIVI DOTATI DI UN PROPRIO ALIMENTATORE DI CONTROLLO. UNA COSTA MECCANICA NON PUO' ESSERE MONITORATA, PERTANTO IL DIP 7 DEVE ESSERE POSIZIONATO IN OFF.**

### ALLARME DA AUTOTEST COSTA (DIP 7 ON)

A fine apertura se il monitoraggio della costa ha esito negativo, subentra un allarme visualizzato dal lampeggiatore o dalla luce di cortesia che lampeggia continuamente.

In questa condizione la chiusura della serranda non viene consentita. Solo riparando la costa e premendo uno dei comandi abilitati è possibile ripristinare la normale funzionalità.

### FUNZIONAMENTO AD UOMO PRESENTE IN CASO DI GUASTO DELLE SICUREZZE

Se la costa è guasta o impegnata per più di 5 secondi, o se la fotocellula è guasta o impegnata per più di 60 secondi, il comando K BUTTON funzionerà solo ad uomo presente. La segnalazione dell'attivazione di questo funzionamento è data dal led di programmazione che lampeggia.

Con questo funzionamento viene consentita l'apertura o la chiusura solo mantenendo premuti i pulsanti di comando.

Il comando radio e la chiusura automatica vengono esclusi in quanto il loro funzionamento non è consentito dalle norme.

Al ripristino del contatto delle sicurezze, dopo 1 secondo viene automaticamente riabilitato il funzionamento automatico o passo passo, e quindi anche il radiocomando e la chiusura automatica riprendono a funzionare.

**Nota 1:** durante questo funzionamento in caso di guasto alle coste (oppure fotocellule) le fotocellule (oppure coste) funzionano ancora interrompendo la manovra in atto.

**La manovra a uomo presente è esclusivamente una manovra di emergenza che deve essere effettuata per brevi periodi e con la sicurezza visiva del movimento dell'automatismo. Appena possibile le protezioni guaste devono essere ripristinate per un corretto funzionamento.**

### LAMPEGGIATORE E/O LUCE DI CORTESIA (DIP5)

**DIP 5 ON =>** è possibile collegare un lampeggiatore.

**N.B.: Questo quadro elettronico può alimentare SOLO LAMPEGGIATORI CON CIRCUITO LAMPEGGIANTE (ACG7059) con lampade da 40W massimo.**

**DIP 5 OFF =>** è possibile collegare una lampada per illuminazione del box (max 40W).  
Ad ogni comando ricevuto, la lampada di cortesia si accende per 2 minuti. Se durante i 2 minuti riceve un nuovo impulso di comando, il conteggio del tempo riparte da zero rinnovandolo.

**FUNZIONE PRE-LAMPEGGIO**

**Con DIP 8 su OFF =>** il motore ed il lampeggiatore partono contemporaneamente.

**Con DIP 8 su ON =>** il lampeggiatore parte 3 secondi prima del motore.

**CHIUSURA AUTOMATICA (DIP 3 ON)**

Il tempo di pausa prima di avere la chiusura automatica in apertura totale della serranda viene registrato durante la programmazione dei tempi.

Il tempo di pausa massimo è di 5 minuti.

Il tempo di pausa è attivabile o disattivabili tramite DIP3 (ON attivo).

**RIPRESA DEL FUNZIONAMENTO DOPO BLACK OUT**

Con mancanza di corrente la serranda si ferma e il quadro memorizza il movimento che stava facendo.

Al ritorno della corrente rimane in attesa di un comando.

Dando questo comando, esegue la manovra che stava facendo al momento dell'interruzione (se stava aprendo, continua ad aprire..).

**CARATTERISTICHE TECNICHE GENERALI**

Range di temperatura	0÷55°C
Umidità	<95% senza condensazione
Tensione di alimentazione	230V±10% (120V±10% a richiesta)
Frequenza	50/60Hz
Microinterruzioni di rete	20ms
Potenza massima gestibile all'uscita del motore	1 CV
Carico massimo all'uscita del lampeggiatore o luce di cortesia	40W con carico resistivo
Assorbimento massimo scheda (esclusi accessori)	20mA
Corrente disponibile per le fotocellule	0,4A±15% 24Vdc
Grado di protezione	IP54
Peso apparecchiatura	0,70 kg
Ingombro	14,7 x 6 x 18,5 cm

**CARATTERISTICHE TECNICHE RADIO (solo modelli CRX)**

Frequenza Ricezione	433,92 MHz
Impedenza	52ohm
Sensibilità	>2,24µV

Tempo eccitazione	300ms
Tempo diseccitazione	300ms
Codici memorizzabili	60
Corrente disponibile su connettore radio	200mA 12Vdc

- Tutti gli ingressi devono essere utilizzati come contatti puliti perché l'alimentazione è generata internamente alla scheda ed è disposta in modo da garantire il rispetto di isolamento doppio o rinforzato rispetto alle parti in tensione.
- Tutti gli ingressi vengono gestiti da un circuito integrato programmato che esegue un autocontrollo ad ogni avvio di marcia.

**RISOLUZIONE PROBLEMI**

Dopo aver effettuato tutti i collegamenti seguendo attentamente lo schema ed aver posizionato la serranda in posizione intermedia, verificare la corretta accensione dei led DL3, DL4.

In caso di mancata accensione dei led, sempre con serranda in posizione intermedia, verificare quanto segue e sostituire eventuali pezzi guasti.

DL3 spento Costa sicurezza guasta (In caso la costa non sia collegata, eseguire il ponticello fra Com e Edge).

DL4 spento Fotocellule guaste

Durante il funzionamento a uomo presente, con DIP n° 1 in ON, verificare che durante l'apertura si accenda il led verde DL7 e che durante la chiusura si accenda il led rosso DL6. In caso contrario, invertire i morsetti V e W sulla morsettiera del motore.

DIFETTO	SOLUZIONE
Dopo aver effettuato i vari collegamenti e aver dato tensione, tutti i led sono spenti.	Verificare l'integrità dei fusibili F1 e F2. In caso di fusibile interrotto usarne solo di valore adeguato F2 = 5A F1 =100mA.
Il motore apre e chiude, ma non ha forza e si muove lentamente.	Verificare la regolazione del trimmer Torque
La serranda esegue l'apertura, ma non chiude dopo il tempo impostato.	Accertarsi di avere abilitato il DIP 3 in ON. Pulsante K BUTTON sempre inserito in modalità di funzionamento automatico (DIP 6 OFF). Sostituire pulsante o switch del selettore. Autotest costa fallito, verificare i collegamenti tra quadro e alimentatore per coste. Attenzione: se non si sta utilizzando un alimentatore per coste il DIP 10 deve essere in posizione OFF.
La serranda non apre e non chiude in automatico azionando i vari pulsanti K e Radio.	Contatto costa sicurezza guasto. Contatto fotocellule guasto con DIP 4 OFF. Sistemare o sostituire il relativo contatto.
Azionando il pulsante K la serranda non esegue nessun movimento.	Impulso K sempre inserito. Controllare e sostituire eventuali pulsanti o micro-switch selettore.

# OPTIONAL - Per i collegamenti ed i dati tecnici degli accessori attenersi ai relativi libretti di istruzione.

## CASSAFORTE FLAT



Contenitore di sicurezza per impedire l'agibilità ai dispositivi di comando.  
Viene fornita di serie completa di pulsante a bascula (apre-chiude) e sblocco elettrofreno.  
In alluminio pressofuso - IP54. cod. ACJ9071

## CASSAFORTE STONE



Contenitore di sicurezza per impedire l'agibilità ai dispositivi di comando.  
Viene fornita di serie completa di pulsante a bascula (apre-chiude) e sblocco elettrofreno.  
In alluminio pressofuso - IP54. cod. ACJ9078

## PULSANTIERA DA PARETE FLAT



### APRE/CHIUDE

Comando per ogni tipo di automazione.  
È dotata di due microswitches con contatti da 15A 250V.  
Dim.: 59,5x82,5x29 cod. ACG2012

## FIT SLIM EN12978 - EN13849-2



### FOTOCELLE DA PARETE

#### COPPIA DI COLONNINE PER FIT SLIM

Le fotocelle FIT SLIM hanno la funzione di sincronismo in corrente alternata e portata di 20 m. Sono applicabili più coppie di fotocelle ravvicinate grazie al circuito sincronizzatore. Aggiungere il **TRASMETTITORE TX SLIM SYNCRO** per sincronizzare fino a 4 coppie di fotocelle.

cod. ACG8032

cod. ACG8065

cod. ACG8029

## SELETTORI A CHIAVE



Comando per ogni tipo di automazione.  
Dotato di due microswitches con contatti N.O. da 15A 250V (apre/chiede) e da un interruttore con contatto N.C. da 4A 250V (Stop).

Il selettore può essere aperto solo dal possessore della chiave di azionamento. IP54.

- **DA INCASSO dim.: 100x100x109** cod. ACG1010

- **DA PARETE dim.: 100x100x42** cod. ACG1030

## SPARK



Per ottenere le migliori prestazioni degli apparati sopracitati, bisogna installare un'antenna accordata sulla frequenza del radio ricevitore installato. **N.B. Fare molta attenzione che il filo centrale del cavo non vada a contatto con la calza in rame esterna, ciò renderebbe nullo il funzionamento dell'antenna.**

L'antenna va installata perpendicolarmente e deve essere in vista del telecomando.

**LAMPEGGIATORE SPARK** con scheda intermittente incorporata cod. ACG7059

**SUPPORTO LATERALE** cod. ACG7042

**ANTENNA SPARK 433** cod. ACG5452

## TELECOMANDO SUN

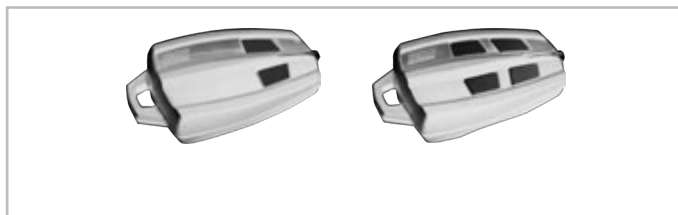

SUN 2CH cod. ACG6052

SUN CLONE 2CH cod. ACG6056

SUN 4CH cod. ACG6054

SUN CLONE 4CH cod. ACG6058



## FOTOCELLULE NO TOUCH 868

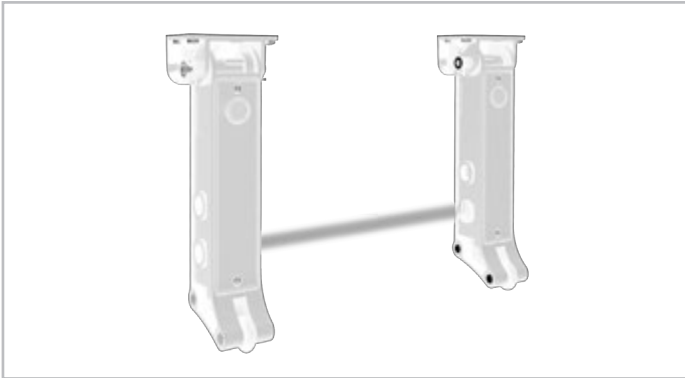

Patent EP10711742 - EP2347398 - EP1722059

NO TOUCH 868 è la prima fotocellula al mondo completamente via radio, dove sia il trasmettitore che il ricevitore funzionano a batterie, applicabile direttamente alla struttura mobile di porte sezionali e serrande avvolgibili. Non è necessario quindi nessun collegamento filare alla centrale.

Portata segnale infrarosso selezionabile 5 m o 10 m.

Portata segnale radio 20 m.

IP54 (Batterie non incluse).

cod. ACG8048

## MASTER NO TOUCH 868



Patent EP10706772 - EP2345019

Gestisce 1 fotocellula NO TOUCH 868. 12÷30V ac/dc

cod. ACG6154

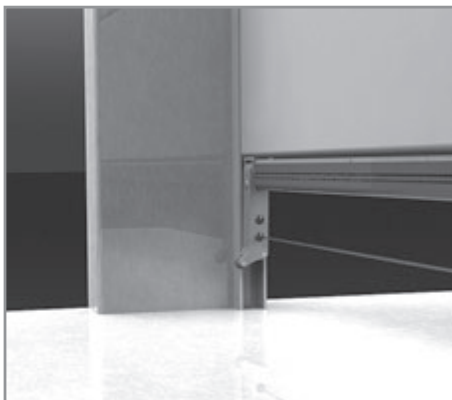

## BATTERIE LITHIO AA



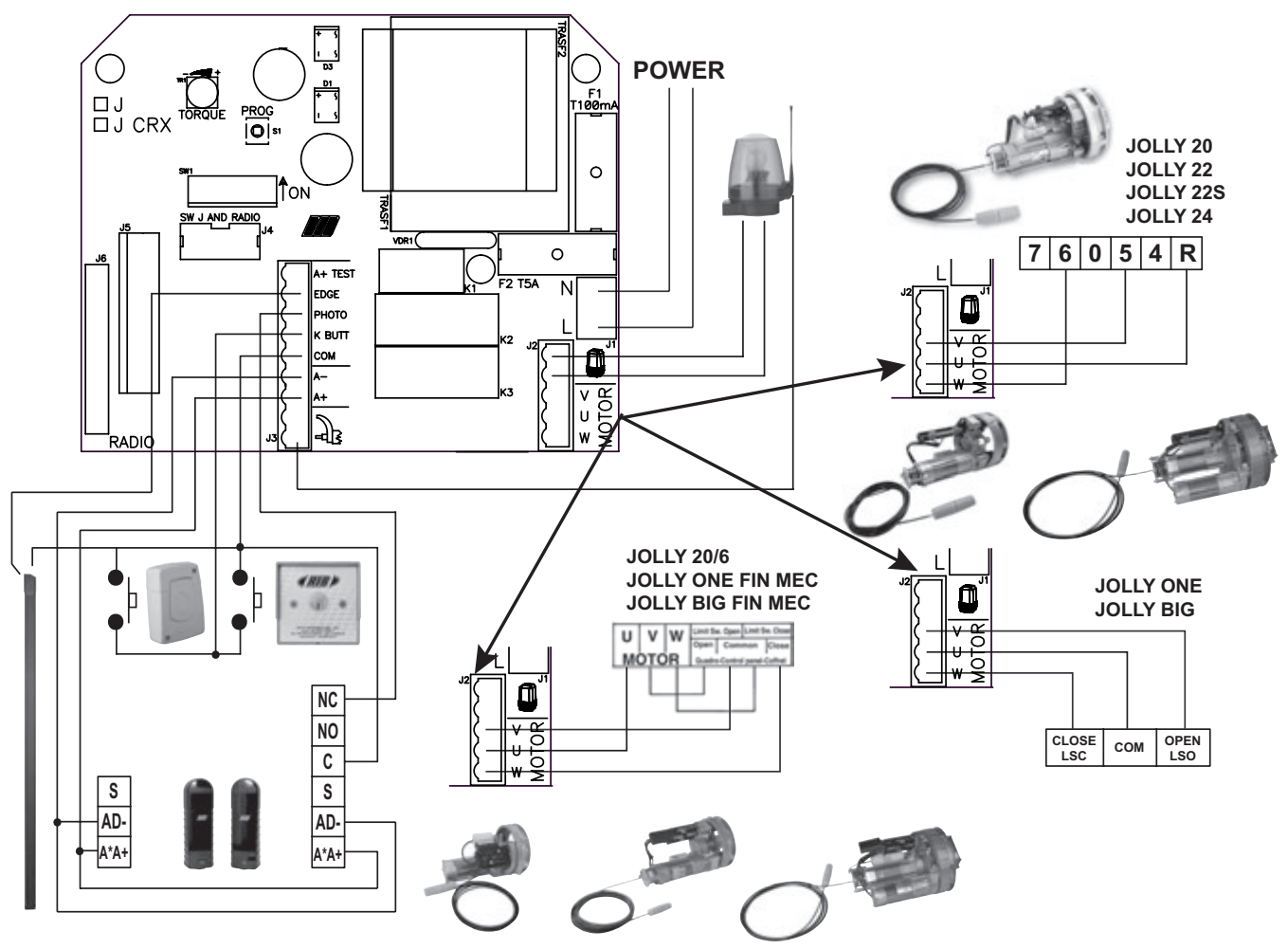
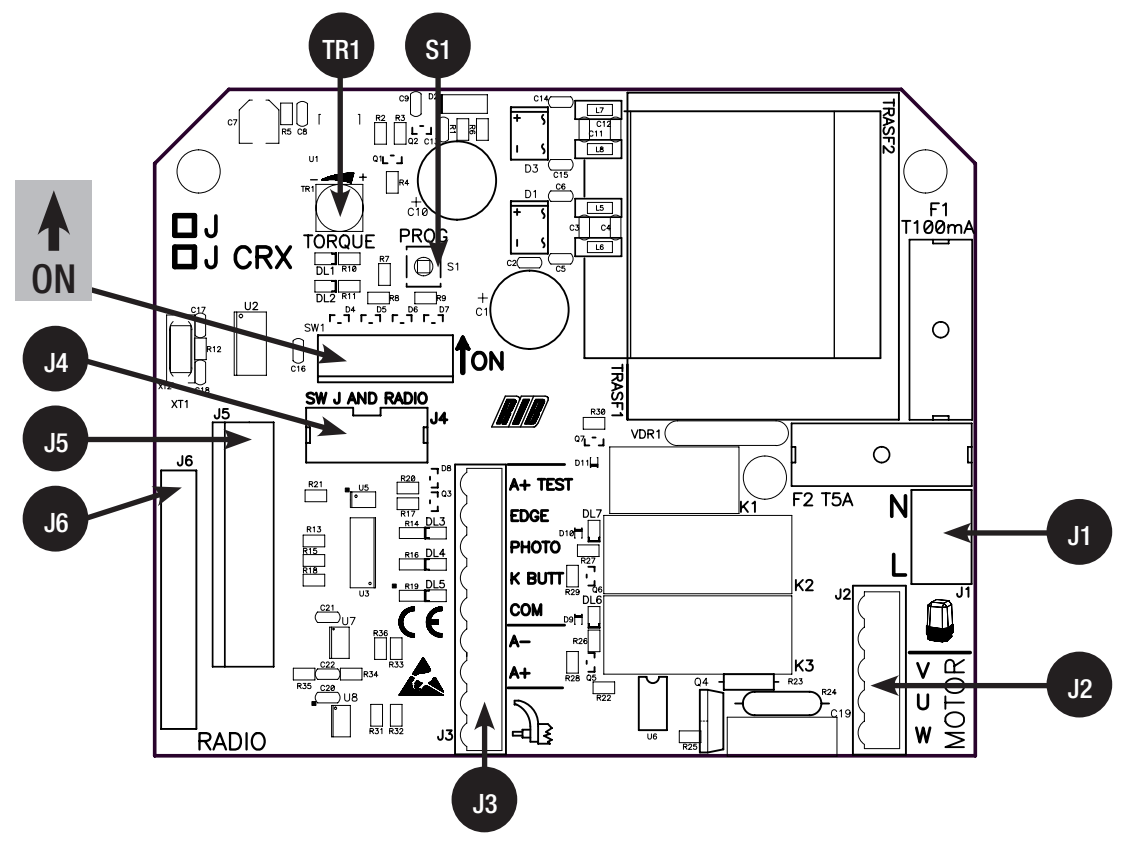

2 X 3,6V

cod. ACG9517



## A - BRANCHEMENTS

J1	L-N	ALIMENTATION 230 VAC 50/60 HZ (SUR DEMANDE 120V/60HZ)	J4	SW J AND RADIO  CRX	NE TOUCHEZ PAS LE PONTET! S'IL EST ENLEVÉ, L'OPÉRATEUR NE SE DÉPLACE
J2		COURTESY LIGHT-BLINKER ECLAIRAGE DE ZONE OU FEU CLIGNOTANT (MAX 40W )		 PAS CRX	
	U	MOTOR CONNEXION COMMUN MOTEUR		J5	RADIO
	V-W	MOTOR CONNEXION INVERSEURS ET CONDENSATEUR MOTEUR	J6	RADIO	MODULE RADIO INCORPORÉ (MODÈLES CRX)
J3	AERIAL	ANTENNE RADIO	TR1	TORQUE	RÉGULATION ÉLECTRONIQUE DE LA FORCE
	A+A-	ALIMENTATION ACCESSOIRES À 24VDC	S1	PROG.	BOUTON POUR LA PROGRAMMATION
	COM.	COMMUN DES CONTACTS			
	K BUTT.	CONTACT IMPULSION SIMPLE (NO)			
	PHOTO	CONTACT PHOTOCELLULES (NF)			
	EDGE	CONTACT BARRES PALPEUSES EN OUVERTURE ET FERMETURE (NC)			
	A+ TEST	POSITIF POUR ALIMENTATION AUTOTEST BARRE PALPEUSE À 24 VCC			

### FUSIBLES

F1 => T100mA

F2 => T5A

### RELE' E COMANDO MOTORE

K1 => Commande feu clignotant

K2 => Commande direction ouverture

K3 => Commande direction fermeture

K4 => TRIAC Commade moteur en ouverture et fermeture

## B - RÉGLAGES

### MICROINTERRUPTEURS POUR ACTIVATION PROCEDURES

DIP 1 ON - CONTRÔLE DU SENS DE ROTATION DU MOTEUR (POINT C)

DIP 1 ON - COMMANDE A HOMME PRESENT (PUNTO D)

DIP 2 ON - PROGRAMMATION DES TEMPS (POINT E)

DIP 1-2 DIP 1 ON SUIVI DE DIP 2 ON

MÉMORISATION / ANNULATION CODES RADIO SEULEMENT POUR LES MODELES CRX (POINT F)

### MICRO-INTERRUPTEURS DE GESTION

#### DIP 3

ON - Activation du temps d'attente avant la fermeture automatique (max 5 min.)

OFF - Désactivation du temps d'attente avant de fermeture automatique

#### DIP 4

ON - Photocellules activées seulement en fermeture

OFF - Photocellules toujours activées

#### DIP 5

ON - Pour l'utilisation du clignoteur extérieur

OFF - Pour l'utilisation de l'éclairage intérieur automatique

#### DIP 6

ON - Commande bouton-poussoir K BUTT en mode pas à pas

OFF - Commande bouton-poussoir K BUTT en mode automatique

#### DIP 7

ON - Activation TEST monitoring barre palpeuse

OFF - Désactivation TEST monitoring barre palpeuse

#### DIP 8

ON - Pré-clignotement activé

OFF - Pré-clignotement non activé

### TORQUE - RÉGULATEUR ÉLECTRONIQUE DE LA FORCE

Le réglage de la force s'effectue en tournant le Trimmer TORQUE, qui sert à varier la tension de sortie aux extrémités du moteur (en tournant dans le sens des aiguilles d'une montre, on augmente la force du moteur).

Cette force s'inclut automatiquement 3 secondes après le début de chaque manœuvre.

Ceci pour donner le maximum de poussée lors du démarrage.

**NOTE:** SI CE TRIMMER EST REGLÉ APRES AVOIR EXECUTE LA PROCEDURE DE PROGRAMMATION, IL EST POSSIBLE QUE LA MESURE DE DEPART RALLENTISSEMENT SUBISSE DES VARIATIONS (EN PLUS OU EN MOINS PAR RAPPORT A LA PRECEDENTE), **DONC**

**SI ON EXECUTE UN NOUVEAU REGLAGE DU TRIMMER, IL EST CONSEILLE DE REFAIRE LA PROGRAMMATION DES TEMPS.**

### SIGNALISATIONS VOYANTS LUMINEUX

DL1 - (Rouge) - Programmation activée

DL2 - (Vert) - Programmation radio activée (seulement pour les modèles CRX)

DL3 - (Rouge) - Contact Edge (NF)

DL4 - (Rouge) - Contact photocellules (NF)

DL5 - (Rouge) - Signal impulsion K BUTT.

DL6 - (Rouge) - Rideau en fermeture

DL7 - (Vert) - Rideau en ouverture

## C - CONTROLE DU SENS DE ROTATION DU MOTEUR

Ce contrôle a pour but de rendre plus aisée la tâche de l'installateur, lors de la mise en œuvre de l'installation ou pour tous éventuels contrôles successifs.

### AVEC RIDEAU DE FER BAISSÉ ET FIN DE COURSE DE DESCENTE REGLÉ.

1 - Placer le **DIP1 sur ON** => le voyant lumineux DL1 commencera à clignoter;

**ATTENTION:** si on n'appuie pas sur la touche PROG avant 1 minute, le led s'éteint, mais en restant dans cette configuration, voir paragraphe "D - COMMANDE A HOMME PRESENT".

2 - **Appuyer sans relâcher sur la touche PROG.** (dès à présent, le mouvement est effectué en mode «homme mort», ouvre-stop-ferme-stop-ouvre-etc) => **la porte doit ouvrir (DL7 vert allumé);**

a - Si elle se ferme au lieu de s'ouvrir (avec DL6 ROUGE ALLUME), relâcher immédiatement le bouton PROG et régler le fin de course de fermeture.

b - Si elle se ferme au lieu de s'ouvrir (avec DL7 VERT ALLUME) intervertir les fils du moteur V et W dans la centrale ou les bornes 5 et 6 sur le groupe fin de course JOLLY.

3 - Régler le fin de course qui arrête l'ouverture. Vérifier qu'en fin d'ouverture le fin de course électrique correspondant arrête le mouvement du moteur.

4 - Après 3 sec. de travail en ouverture ou en fermeture, la force électronique s'enclenche automatiquement. **Exécuter le réglage de la force électronique en agissant sur le trimmer TORQUE.**

5 - A la fin du contrôle et des réglages du trimmer, remettre le DIP 1 sur position OFF. Le led DL1 s'éteint (si encore actif) en signalant la sortie du contrôle.

**N.B.:** Ce contrôle durant, les cellules photo-électriques et les cordons ne sont pas en activité.

## D - COMMANDE A HOMME PRESENT

Dans cette modalité la radiocommande ne peut pas fonctionner.

Mettre le DIP 1 sur ON => le led DL1 commence à clignoter. Le clignotement du led s'arrêtera après 1 minute à condition qu'aucune manœuvre ne soit exécutée.

Pour commander le rideau de fer, il suffit de maintenir appuyé le bouton "K Button".

Si il est relâché, le rideau de fer s'arrête. En ré- appuyant sur le bouton, on aura le mouvement inverse de celui précédemment exécuté.

Le fonctionnement durant, les sécurités (cellules photo-électriques et cordons) ne sont pas en activité.

## E - PROGRAMMATION DES TEMPS

La programmation doit être exécutée avec le rideau de fer complètement fermé AVEC LES FINS DE COURSE REGLES.

- 1 - Positionner le micro-interrupteur **DIP 2 sur ON** => Le voyant lumineux DL1 commencera à clignoter très rapidement.
- 2 - **Appuyer sur le bouton PROG** => le rideau de fer s'ouvre;
- 3 - **2 secondes après que le rideau de fer se soit arrêté ouvert, appuyer sur le bouton PROG** pour fixer le temps de fonctionnement du rideau de fer;
- 4 - Attendre le temps que l'on veut établir pour que le rideau reste ouvert (pouvant être exclu avec DIP3 OFF).
- 5 - **Appuyer sur le poussoir PROG. pour commander la fermeture du rideau**, même le comptage du temps d'attente avant la fermeture automatique s'arrête - max. 5 minutes (le led DL1 arrête de clignoter). Une fois le fin de course de fermeture atteint, le rideau de fer s'arrête.
- 6 - EN FIN DE PROGRAMMATION, REMETTRE LE **DIP 2 SUR OFF**.  
DURANT LA PROGRAMMATION LES SECURITES SONT ACTIVES ET LEUR INTERVENTION ARRETE LA PROGRAMMATION (LE LED DL1 DE CLIGNOTANT DEVIENT ALLUME FIXE).  
POUR REPETER LA PROGRAMMATION POSITIONNER LE DIP 2 SUR OFF, FERMER LA PORTE PAR L'INTERMEDIAIRE DE LA PROCEDURE "CONTROLE SENS DE ROTATION DU MOTEUR" ET REPETER LA PROGRAMMATION DECRITE CI-DESSUS.

## F - PROCEDURE D'APPRENTISSAGE CODE RADIO (UNIQUEMENT MODELES CRX)

La programmation peut être effectuée quelle que soit la position de la porte.

- 1 - Positionner DIP 1 - ON et ensuite DIP 2 - ON => le led DL1 de programmation clignote pendant 10 secondes ce qui correspond au temps pendant lequel la programmation du code est possible.
- 2 - Après avoir inséré le code en déplaçant les DIP à l'intérieur de la télécommande, appuyer sur le bouton de la télécommande (normalement le **canal A**) avant la fin des 10 secondes imparties. Si la télécommande est mémorisée correctement, le LED DL2 (vert) émet un clignotement.
- 3 - Le temps de programmation des codes se renouvelle automatiquement pour pouvoir mémoriser la télécommande successive.
- 4 - Pour terminer la programmation laisser passer 10 sec., ou bien appuyer pendant un petit moment sur le bouton PROG. => le led DL1 de programmation arrêtera de clignoter.
- 5 - Repositionner DIP 1 - OFF et DIP 2 - OFF.

## PROCEDURE ANNULATION CODES RADIO

L'annulation peut être effectuée quelle que soit la position de la porte.

- 1 - Positionner le DIP 1 - ON et ensuite le DIP 2 - ON => le led DL1 de programmation clignotera avec une fréquence de 1 sec. ON et 1 sec. OFF pendant 10 sec.;
- 2 - Durant les 10 secondes => appuyer et maintenir appuyé le bouton PROG. pendant 6 secondes => l'annulation de la mémoire est signalée par deux clignotements du LED DL2 (vert);
- 3 - Ensuite le led DL1 de programmation reste actif et il est possible d'insérer de nouveaux codes comme dans la procédure ci-dessus décrite;
- 4 - Repositionner DIP 1 - OFF et DIP 2 - OFF.

## SIGNALISATION MEMOIRE SATUREE

La programmation peut être effectuée quelle que soit la position de la porte.

- 1 - En positionnant DIP 1 - ON et ensuite DIP 2 - ON.
- 2 - Le LED vert DL2 clignote 6 fois pour signaler que la mémoire est pleine (60 codes présents).
- 3 - Ensuite le led DL1 de programmation reste actif pendant 10 secondes, consentant ainsi une éventuelle annulation totale des codes.
- 4 - Repositionner DIP 1 - OFF et DIP 2 - OFF.

## FONCTIONNEMENT DES ACCESSOIRES DE COMMANDE

**ATTENTION: CONNECTER LES ACCESSOIRES A COMANDE SEULEMENT SI IMPULSIVE.**

Faire attention que des autres accessoires pour le commande (p.e. senseurs magnétique) sont programmée avec modalité IMPULSIVE, ou contraire, le mouvement est sans sécurité.

## POUSSOIR DE COMMANDE (COM-K BUTTON)

Si le DIP6 est sur ON => Il effectue une commande cyclique des commandes ouvre - stop - ferme - stop - ouvre - etc.

Si le DIP6 est sur OFF => Il effectue l'ouverture, lorsque la porte est fermée. Si ce poussoir est actionné au cours du mouvement d'ouverture de la porte, son effet est nul. S'il est actionné lorsque la porte est ouverte, il la referme. S'il est actionné au cours du mouvement de fermeture de la porte, il la rouvre.

## FONCTION HORLOGE

Pour utiliser la FONCTION HORLOGE demander J avec firmware 02.

**ATTENTION: UNE HORLOGE CONNECTÉ À J avec fw 03 ou plus ACTIVE LE MOUVEMENT AUTOMATIQUE DE L'AUTOMATION SANS SÉCURITÉ ACTIVE!**

Cette fonction est très utile pendant les heures de pointe, lorsque la circulation des véhicules est ralentie (par exemple entrée/sortie des ouvriers, urgences dans les résidences ou dans les parkings et, si besoin, pour les déménagements).

## MODALITÉ D'APPLICATION FONCTION HORLOGE

**Demander J avec firmware 02.**

Sélectionnez fonctionnement automatique **DIP 6 OFF**.

En connectant un interrupteur et/ou une horloge de type journalier/hebdomadaire (à la place ou en parallèle au poussoir d'ouverture n.a. "COM-K BUTTON"), il est possible d'ouvrir ou de maintenir l'automatisation ouverte tant que l'interrupteur reste enfoncé ou tant que l'horloge est active.

Tant que l'automatisation est ouverte, toutes les fonctions de commandes sont inactives.

Quand on relâche l'interrupteur, ou lorsque l'heure insérée est échuë, on aura la fermeture immédiate de l'automatisation.

## RADIO EMETTEUR

Si le DIP6 est sur ON => Il effectue une commande cyclique des commandes ouvre - stop - ferme - stop - ouvre - etc.

Si le DIP6 est sur OFF => Il effectue l'ouverture, lorsque la porte est fermée. Si ce poussoir est actionné au cours du mouvement d'ouverture de la porte, son effet est nul. S'il est actionné lorsque la porte est ouverte, il la referme. S'il est actionné au cours du mouvement de fermeture de la porte, il la rouvre.

## FONCTIONNEMENT DES ACCESSOIRES DE SÉCURITÉ

### PHOTOCELLULE (COM-PHOT.) DIP4

Si le DIP 4 est sur OFF => S'il existe un obstacle dans le rayon des photocellules, lorsque la porte est fermée, celle-ci ne s'ouvre pas. Pendant le fonctionnement, les photocellules interviennent aussi bien en phase d'ouverture (avec rétablissement du mouvement en phase d'ouverture après 0,5 seconde) qu'en phase de fermeture (avec rétablissement du mouvement inverse après 1 seconde).

Si le DIP 4 est sur ON => S'il existe un obstacle dans le rayon des photocellules lorsque la porte est fermée et que l'on actionne la commande d'ouverture, la porte s'ouvre (pendant l'ouverture, les photocellules n'interviennent pas). Les photocellules n'interviendront qu'en phase de fermeture (avec rétablissement du mouvement inverse après une seconde, même si ces dernières restent engagées).

**NOTE:** si cette entrée n'est pas utilisée, exécuter un pont entre les bornes COM-PHOT.

### BARRE PALPEUSE EN FERMETURE (COM-EDGE)

Durant l'ouverture n'est pas actif.

Durant la fermeture, s'il elle est occupée, elle invertit le mouvement en ouverture.

Si elle demeure occupée après le premier engagement ne pas permettre la fermeture.

Si lors de la fermeture intervient pour une seconde fois, effectue une petite inversion de 1 seconde et donc signaler l'alarme de barre palpeuse en panne ou occupée (contact NO).

Si la barre palpeuse demeure occupée (contact NO), le mouvement est permis seulement à homme présent (voir la section **TRAVAIL AVEC HOMME PRESENT, DANS LE CAS DE PANNE DE SÉCURITÉ**).

Si elles ne sont pas utilisées, ponter les bornes COM-EDGE.

**N.B.:** Il est recommandé de vérifier la fonctionnalité de la barre palpeuse au moins une fois à tous les 6 mois.

### ALARME PAR BARRE PALPEUSE

Si durant un cycle de fonctionnement les barres palpeuses interviennent 2 fois, après le deuxième impact, le rideau exécute une petite inversion pour ensuite s'arrêter dans la condition d'alarme, signalée par le clignotant ou de la éclairage de zone, activé pendant 1 minute et du led DL1 de programmation qui émet un clignotement toutes les 4 secondes.

Durant ou après la minute d'alarme, il est possible de rétablir le fonctionnement du rideau en appuyant sur n'importe quel bouton-poussoir de commande.

### MONITORAGE BARRES PALPEUSES DE SÉCURITÉ (A+Test A-)

Par le biais de l'entrée A+ TEST et le DIP 7 ON, il est possible de monitorer la ou les barre(s) palpeuse(s).

Le monitoring consiste en un «Test Fonctionnel» du cordon, exécuté avant de chaque fermeture.

La fermeture du rideau est donc permise seulement si la ou les barre(s) palpeuse(s) ont passé avec succès Test Fonctionnel.

**ATTENTION: LE MONITORAGE DE L'ENTRÉE BARRE PALPEUSE PEUT ÊTRE ACTIVÉ AVEC LE DIP 7 IN ON, OU DÉSACTIVÉ AVEC LE DIP 7 IN OFF. EN EFFET, LE TEST FONCTIONNEL DES BARRES PALPEUSES N'EST POSSIBLE QUE DANS LE CAS OÙ IL S'AGIRAIT DE DISPOSITIFS ÉQUIPÉS D'UN PROPRE ALIMENTATEUR DE CONTRÔLE. UNE BARRE PALPEUSE MÉCANIQUE NE PEUT PAS ÊTRE MONITORÉE, DONC LE DIP 7 DOIT ÊTRE POSITIONNÉ EN OFF.**

#### ALARME D'AUTOTEST BARRE PALPEUSE (DIP 7 ON)

A la fin de l'ouverture, si le monitoring de la barre palpeuse a un résultat négatif, une alarme visualisée par le clignotant ou de la éclairage de zone qui clignote continuellement survient. Dans cette condition la fermeture du rideau n'est pas permise, il n'est possible de rétablir la fonctionnalité normale qu'en réparant la barre palpeuse et en appuyant sur une des commandes activées.

#### TRAVAIL AVEC HOMME PRESENT, DANS LE CAS DE PANNE DE SÉCURITÉ

Si la barre palpeuse est en panne ou engagé pour plus de 5 secondes, ou si la cellule photoélectrique est en panne ou engagée pour plus de 60 secondes, le commande K BOUTON fonctionne seulement à homme present.

La signalisation de l'activation de cette opération est donnée par la LED de programmation qui clignote.

Avec cette opération est autorisée l'ouverture ou fermeture seulement en appuyant sur les boutons de contrôle. Le contrôle radio et la fermeture automatique sont exclues parce que leur fonctionnement n'est pas autorisé par les règles.

A la restauration du contact de sécurité, l'opération automatique ou pas à pas est restaurée après une seconde, et donc aussi la télécommande et la fermeture automatique sont de travail.

**Note 1:** Au cours de cette opération dans le cas de panne de les barres palpeuses (ou cellules photoélectriques) les cellules photoélectriques (ou barres palpeuses) qui ne sont pas en panne, fonctionnent encore avec l'interruption de l'opération en cours.

**La manoeuvre à homme present est exclusivement une manoeuvre d'urgence qui doit être effectuée pour des temps brefs et avec la sécurité de la vue quand l'opérateur est en mouvement. Dès possible les protections en panne doivent être rétablies pour un correct fonctionnement.**

#### FEU CLIGNOTANT ET/OU ECLAIRAGE DE ZONE (DIP5)

Avec DIP 5 sur ON => il est possible de brancher un clignotant.

**N.B.: Ce coffret électronique NE PEUT ALIMENTER QUE DES FEUX CLIGNOTANTS AVEC CIRCUIT CLIGNOTANT (ACG7059) avec lampe de 40W maximum.**

Avec DIP 5 sur OFF => il est possible de brancher une ampoule pour l'illumination du box (max 40 W).

A chaque commande reçue, l'ampoule de service s'allume pendant 2 minutes. Si pendant ces deux minutes, elle reçoit une nouvelle impulsion de commande, le compte du temps repart de zéro en le remettant à zéro.

#### FONCTION PRÉ-CLIGNOTEMENT

DIP 8 sur OFF => Le moteur et le clignotant partent simultanément.

DIP 8 sur ON => Le clignotant partent 3 secondes avant le moteur.

#### FERMETURE AUTOMATIQUE (DIP 3 ON)

Le temp de pause avant la fermeture automatique en ouverture totale est enregistré lors de la programmation du temp.

Le temp de pause maximal est de 5 minutes.

Le temp de pause peut être activé ou désactivé à travers le DIP3 (ON activé).

#### RIPRESA DEL FUNZIONAMENTO DOPO BLACK OUT

Par manque de courant, le rideau de fer s'arrête et le cadre mémorise le mouvement qu'il était en train de faire. Au retour du courant, il reste en attente d'une commande. En donnant cette commande, il exécute la manoeuvre qu'il était en train de faire au moment de l'interruption (s'il était en train d'ouvrir, il continue à ouvrir...).

#### CARACTÉRISTIQUES TECHNIQUES GÉNÉRALES

Plages de température	0±55°C
Humidité	<95% sans condensation
Tension d'alimentation	230V±10% (120V±10% sur demande)
Fréquence	50/60Hz
Micro-interrupteurs de réseau	20ms
Puissance maximale pouvant être contrôlée à la sortie du moteur	1 CV
Charge maximale à la sortie feu clignotant	40W avec charge résistive
Absorption maximale carte (accessoires exclus)	20mA
Courant disponible pour photocellules	0,4A±15% 24Vdc
Indice de protection	IP54
Poids de l'appareillage	0,70 kg
Encombrement	14,7 x 6 x 18,5cm

#### CARACTÉRISTIQUES TECHNIQUES RADIO (uniquement modèles CRX)

Fréquence Réception	433,92 MHz
Impédance	52ohm
Sensibilité	>2,24µV
Temps d'excitation	300ms
Temps de désexcitation	300ms
Codes mémorisables	N° 60
Courant disponible sur le connecteur radio	200mA 12Vdc

- Toutes les entrées doivent être utilisées avec des contacts secs, car l'alimentation est générée à l'intérieur de la carte et disposée de façon à garantir le respect d'une double isolation ou d'une isolation renforcée par rapport aux parties sous tension.
- Toutes les entrées sont contrôlées par un circuit intégré programmé, qui effectue un auto-contrôle lors de chaque mise en route.

#### SOLUTION DES PROBLEMES

Après avoir effectué tous les raccordements en suivant attentivement le schéma et avoir positionné le portail en position intermédiaire, vérifier l'allumage correct des leds DL3, DL4. Si les leds ne s'allument pas, en maintenant toujours le portail en position intermédiaire, vérifier les points ci-après et éventuellement remplacer les composants qui ne fonctionnent pas.

DL3 éteinte Bande de contact de sécurité en panne (Si la bande de contact n'est pas reliée, effectuer la connexion entre COM et EDGE)

DL4 éteinte Photocellules en panne

Durant le fonctionnement avec opérateur présent, avec DIP n° 1 sur ON, vérifier que durant l'ouverture, la led verte DL7 s'allume et que durant la fermeture, la led rouge DL6 s'allume. Dans le cas contraire, inverser les bornes V et W sur le bornier du moteur.

DEFAULT	SOLUTION
Après avoir effectué les différents raccordements et avoir allumé le courant, toutes les leds sont éteintes.	Vérifier l'intégrité des fusibles F1 et F2. En cas de fusible en panne en utiliser uniquement de valeur adéquate F2 = 5A F1 = 100mA.
Le moteur ouvre et ferme, mais n'a pas de force et se déplace lentement.	Vérifier le réglage de trimmer TORQUE.
Le rideau effectue l'ouverture, mais ne se referme pas après le temps configuré.	S'assurer d'avoir configuré le DIP 3 sur ON. Bouton K BUTTON toujours inséré en mode de fonctionnement automatique (DIP 6 OFF). Remplacer le bouton ou interrupteur du sélecteur. Autotest bande de contact échoué => vérifier les raccordements entre le tableau électronique et l'alimentateur des bandes de contact. <b>Attention:</b> si on n'utilise pas un alimentateur pour bandes de contact, le DIP 10 doit être sur la position OFF.
Le rideau ne s'ouvre pas et ne se referme pas en actionnant les différents boutons K et RADIO.	Contact bande de contact de sécurité en panne. Contact photocellules en panne avec DIP 4 OFF. Remplacer ou remplacer le contact correspondant.
En actionnant le bouton K, le rideau n'effectue aucun mouvement.	Impulsion K toujours insérée. Contrôler et remplacer les éventuels boutons ou microrupteurs du sélecteur.

# F ACCESSOIRES DE COMMANDE ET SECURITE

## COFFRE-FORT FLAT



Coffret de sécurité empêchant tout accès non autorisé aux dispositifs de commande. Fourni de série, il est équipé d'un poussoir à bascule (ouverture-fermeture), ainsi que d'un dispositif de déblocage de l'électro-frein.

En aluminium moulé sous pression - IP54

code ACJ9071

## COFFRE-FORT STONE



Coffret de sécurité empêchant tout accès non autorisé aux dispositifs de commande.

Fourni de série, il est équipé d'un poussoir à bascule (ouverture-fermeture), ainsi que d'un dispositif de déblocage de l'électro-frein.

En aluminium moulé sous pression - IP54

code ACJ9078

## BOUON POUSSOIR MURAL FLAT



### OUVERTURE/FERMETURE

Commande pour tout type d'automatisation.

Il est équipé de deux micro-interrupteurs avec contacts de 15A 250V.

Dim.: 59,5x82,5x29

code ACG2012

## FIT SLIM EN12978 - EN13849-2



### PHOTOCELLES MURALES

code ACG8032

### PAIRE DE POTEAUX POUR PHOTOCELLES

code ACG8065

Les photocellules FIT SLIM ont la fonction de synchronisme dans le courant à C.A. et les gammes de 20 m. Plusieurs paires sont appliqués, rapprochés les uns des autres grâce au circuit synchronisé.

Ajouter le **TRANSMETTEUR TX SLIM SYNCRO**

code ACG8029

s'il existe plus de deux paires de photocellules (jusqu'à 4).

## SELECTEURS A CLE



Commande pour tout type d'automatisation. Équipé de deux micro-interrupteurs avec contact N.O. de 15A 250V (Ouverture / Fermeture) et d'un interrupteur avec contact N.F. de 4A 250V (Stop).

Le sélecteur peut être ouvert que par la personne en possession de la clé de manoeuvre. IP54.

- **A ENCASTRER dim.: 100x100x109**

code ACG1010

- **MURAL dim.: 100x100x42**

code ACG1030

## SPARK



Afin d'optimiser les performances des appareils suscités, il est indispensable d'installer une antenne accordée sur la fréquence du radiorécepteur installé. **N.B. Veiller à ce que le fil central du câble n'entre pas en contact avec l'enveloppe extérieure en cuivre; dans le cas contraire, le fonctionnement de l'antenne serait nul.**

L'antenne doit être installée de façon perpendiculaire et être en vue de la télécommande.

**FEU CLIGNOTANT SPARK** avec carte intermittente incorporée

code ACG7059

**SUPPORT LATERAL**

code ACG7042

**ANTENNE SPARK 433**

code ACG5452

## EMETTEUR RADIO SUN

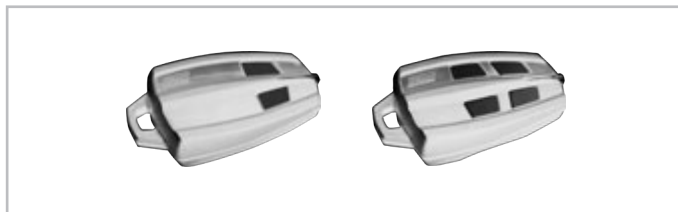

SUN 2CH

code ACG6052

SUN 4CH

code ACG6054

SUN CLONE 2CH

code ACG6056

SUN CLONE 4CH

code ACG6058

**PHOTOCELLULES NO TOUCH 868**

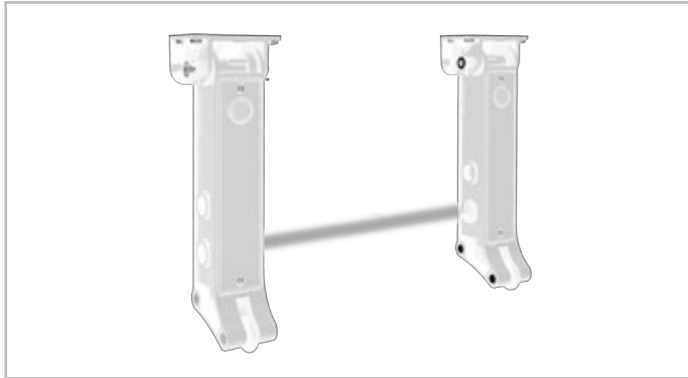

Patent EP10711742 - EP2347398 - EP1722059

NO TOUCH 868 est la première photocellule au monde complètement via radio, où l'émetteur et le récepteur fonctionnent avec des batteries, applicables directement à la structure des portes sectionnelles et rideaux à enroulement.

Donc il n'y a pas besoin d'aucune liaison avec des fils au coffret.

Portée signal infrarouges sélectionnable 5 m ou 10 m.

Portée signal radio 20 m.

IP54 (Piles non incluses).

code ACG8048

**MASTER NO TOUCH 868**



Patent EP10706772 - EP2345019

Il gère 1 PHOTOCELLULE NO TOUCH 868. 12÷30V ac/dc

code ACG6154

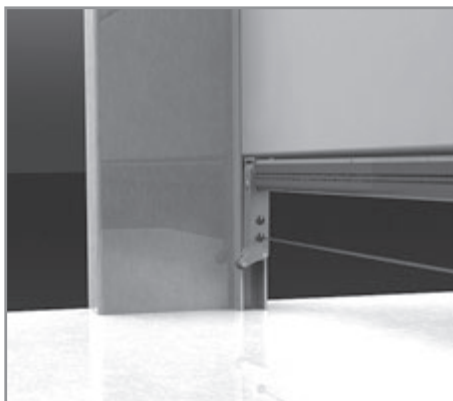

**BATTERIE LITHIO AA**



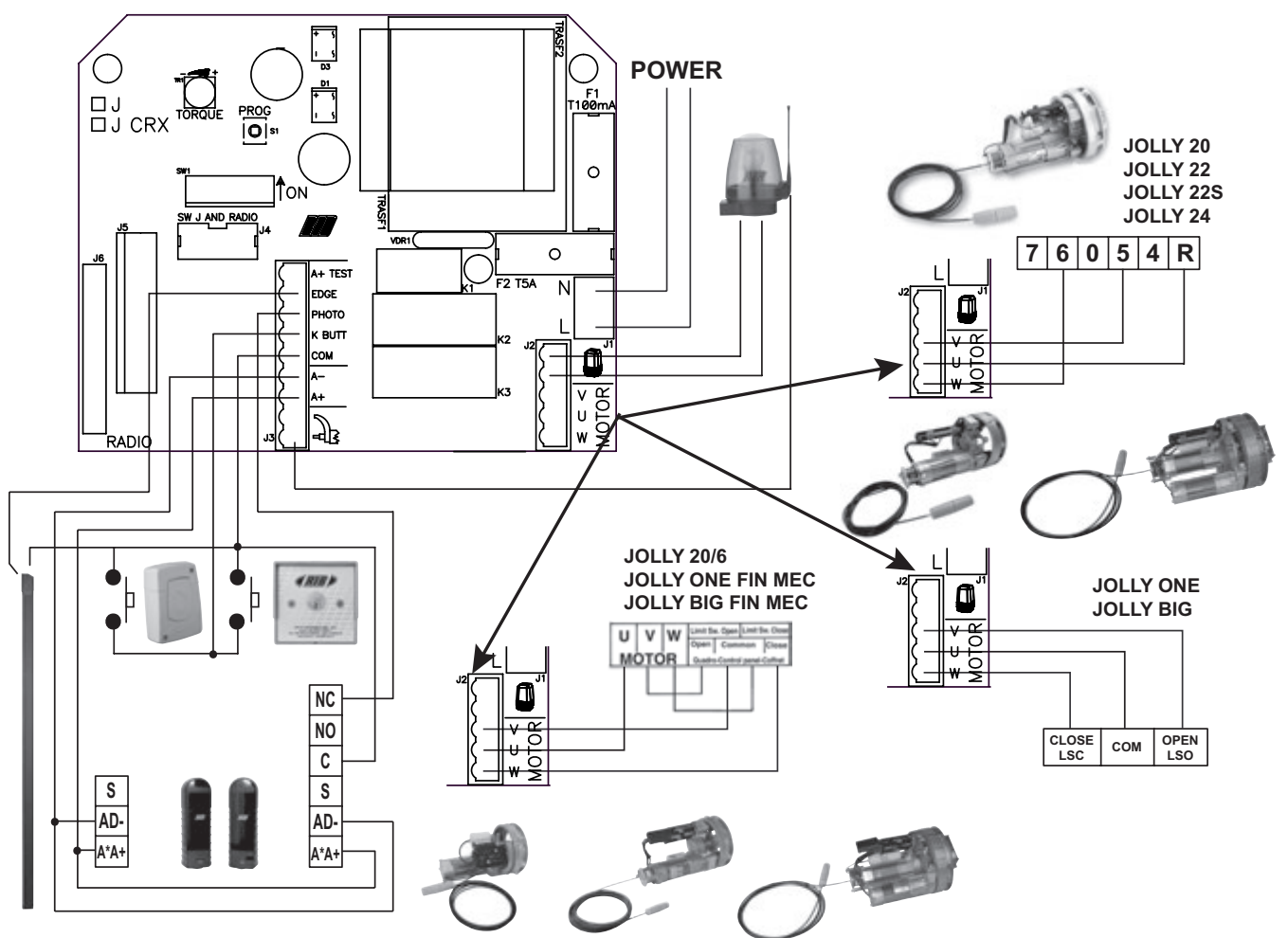
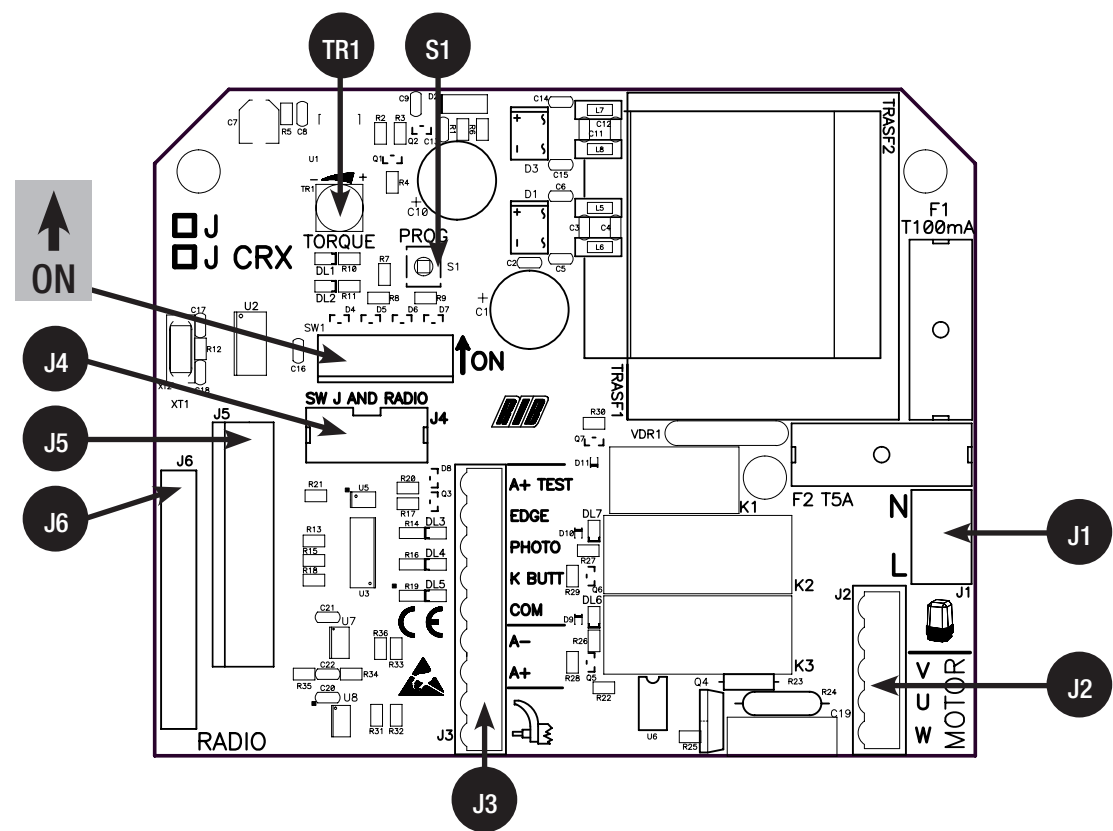

2 X 3,6V

code ACG9517





## A - CONNECTIONS

J1	L-N	230VAC 50/60HZ POWER SUPPLY (120VAC/60HZ UPON REQUEST)	J4	SW J AND RADIO  CRX	DO NOT TOUCH THE JUMPER ! IF IT IS REMOVED THE OPERATOR DOESN'T MOVE !
J2		COURTESY LIGHT OR BLINKER (MAX 40W)		 NOT CRX	
	U	MOTOR COMMON CONNECTION	J5	RADIO	CONNECTOR FOR EXTERNAL RADIO RECEIVER 24VDC (NOT CRX MODELS)
	V-W	MOTOR PHASES AND CAPACITOR CONNECTIONS	J6	RADIO	IN BUILT RADIO MODULE (MODELS CRX)
J3	AERIAL	RADIO ANTENNA	TR1	TORQUE	ELECTRONIC TORQUE REGULATOR
	A+A-	POWER SUPPLY FOR ACCESSORIES 24VDC	S1	PROG.	PUSH-BUTTON FOR THE PROGRAMMING
	COM.	CONTACTS COMMON UNIT			
	K BUTT.	CONTACT OF A SINGLE IMPULSE (NO)			
	PHOTO	PHOTOCELLS CONTACT (NC)			
	EDGE	SAFETY STRIP CONTACT IN OPENING AND CLOSING (NC)			
	A+ TEST	ACCESSORIES POWER SUPPLY +24VDC			

### FUSES

F1 => T100mA

F2 => T5A

### RELAYS AND MOTOR CONTROL

K1 => Flasher control

K2 => Opening travel control

K3 => Closing travel control

Q4 => TRIAC Motor control, open and close

## B - SETTINGS

### OPERATION MICROSWITCHES

DIP 1 ON - CHECKING THE ROTATION DIRECTION OF THE MOTOR (POINT C)

DIP 1 ON - ENABLING OF MANNED POSITION SETTING (POINT D)

DIP 2 ON - TIMING (POINT E)

DIP 1-2 DIP1 ON FOLLOWED BY DIP2 ON  
READ IN/CANCELLATION RADIO CODES FOR MOTOR CONTROL ONLY  
FOR CRX MODELS (POINT F)

### OPERATING MICROSWITCH

#### DIP 3

ON - Automatic Closing ENABLED

OFF - Automatic Closing DISABLED

#### DIP 4

ON - Photocells active only in closing

OFF - Photocells always active

#### DIP 5

ON - For external flasher

OFF - For internal courtesy light

#### DIP 6

ON - STEP BY STEP

Single pulse contact (K BUTT)

OFF - AUTOMATIC

Single pulse contact (K BUTT)

#### DIP 7

ON - Safety strip self test ENABLED

OFF - Safety strip self test DISABLED

#### DIP 8

ON - Blinker pre-flashing

OFF - Blinker normal flashing

### TORQUE - ELECTRONIC TORQUE REGULATOR

The torque is regulated by rotating the Trimmer TORQUE, varying the output voltage of motor ends, (when rotated clockwise, more torque is transmitted to the motor).

Such torque is automatically included 3 seconds after the start of every operating cycle.

This allows the motor to have the maximum pickup when it starts.

**NOTE:** IN CASE THE ABOVE TRIMMER IS SET FOLLOWING THE PROGRAMMING PROCEDURE, THE SLOWING STROKE STARTING POINT CAN CHANGE (ANTICIPATING OR DELAYING THE SET VALUE), THEREFORE UPON A NEW TRIMMER SETTING, A NEW TIME ADJUSTMENT IS RECOMMENDED.

### LED SIGNALS

DL1 - (Red) - Programming operated

DL2 - (Green) - Radio programming activated (models CRX only)

DL3 - (Red) - Safety strip contact (NC)

DL4 - (Red) - Photocell contact (NC)

DL5 - (Red) - K BUTT command light

DL6 - (Red) - Shutter is closing

DL7 - (Green) - Shutter is opening

## C - CHECKING THE ROTATION DIRECTION OF THE MOTOR

This control is carried out to facilitate the installation of the system or any possible future control.

**WITH FENCE LOWERED AND LOWER STROKE END SWITCH CORRECTLY SET.**

1 - Put **DIP1** in the **ON** mode => The LED DL1 starts blinking;

**CAUTION:** in case the pushbutton PROG is not operated within 1 min, the LED turns off, the system maintains the present configuration, see para. "D-MANNED POSITION SETTING".

2 - **Depress and maintain the pushbutton PROG** (motion is performed in manned position setting, open-stop-close-stop-open-etc.) **the fence will open (DL7 green lit).**

a - In case the fence closes instead of opening (DL6 RED LIT) release immediately the pushbutton PROG and set the close stroke end switch.

b - In case the fence closes instead of opening (DL7 GREEN LIT) exchange the connection of motor wires V and W on the electrical unit, or connection blocks 5 and 6 on the stroke end unit JOLLY.

3 - Set the opening stroke end switch. Ensure the end stroke system stops the motor on completion of opening stroke.

4 - After 3 sec of opening or close travel, the electronic torque increase gets in operation. **Set the electronic torque through the trimmer TORQUE.**

5 - On completion of checks and setting of trimmer, set the DIP1 on OFF. The LED DL1 turns off (in case still lit) to indicate the end of control phase.

**N.B.:** While performing this check, photocells and safety strips are overridden.

## D - MANNED POSITION OPERATION

In such mode the remote control will not operate.

Set DIP1 on ON the LED DL1 starts flashing. Flashing will end within 1 minute, unless any operation is initiated.

To operate the fence depress and maintain the pushbutton "K Button".

In case the pushbutton is released the fence stops. Further depressing the pushbutton will command motion of the fence in the opposite direction.

While working safety features (photocells and safety strip) are overridden.

## E - TIME SETTING

**Setting must be performed with the fence fully closed, with STROKE END SWITCHES SET.**

1 - Put **DIP 2** in the **ON** mode => the LED DL1 emits short blinkings.

2 - **Depress the pushbutton PROG => the fence opens**

3 - **After 2 seconds from the fence reaches the full open position, depress the pushbutton PROG** to set the operation time of the fence.

- 4 - Wait as long as you want the shutter to remain open before the automatic closing (excluded by DIP3 OFF).
- 5 - **Push the button PROG. to command the shutter closing**, also the pause time count before the automatic closing stops - max. 5 minutes (the LED DL1 stops flashing). On triggering of close stroke end switch, the fence stops.
- 6 - AT THE END OF THE PROGRAMMING PUT THE **DIP 2 BACK ON OFF**. DURING THE PROGRAMMING THE SAFETIES ARE ACTIVE AND THEIR INTERVENTION STOPS THE PROGRAMMING (THE LED DL1 WHICH WAS LIGHTENING NOW HAS A COSTANT LIGHT). TO REPEAT THE PROGRAMMING SET THE DIP 2 ON OFF), CLOSE THE DOOR FOLLOWING THE PROCEDURE "C - CHECKING THE ROTATION DIRECTION OF THE MOTOR" AND REPEAT THE PROGRAMMING DESCRIBED ABOVE.

## F - RADIO CODE LEARNING PROCEDURE (CRX MODELS ONLY)

The position of the door does not affect the code memorisation.

- 1 - Set DIP 1 - ON and subsequently DIP 2 - ON => DL1 programming led will lighten for 10 seconds, which is the time required for their code's programming.
- 2 - Following code setting through DIPs inside the remote control, repress the remote control button (normally the **A channel**) within the 10 set seconds. If the remote control is correctly matched, the DL2 green led flashes shortly.
- 3 - The codes' programming time is automatically renewed to read in the following remote control.
- 4 - To end the programming wait 10 seconds, or press for a while the PROG. button => DL1 programming led will stop lightening.
- 5 - Re-set DIP 1 - OFF and DIP 2 - OFF.

### RADIO CODES CANCELLATION PROCEDURE

The position of the door does not affect the code memorisation.

- 1 - Set DIP 1 - ON and subsequently DIP2 - ON => DL1 programming led will lighten with a frequency of 1 sec. ON and 1 sec. OFF for 10 seconds.
- 2 - During the 10 seconds => press and keep pressed the PROG. Button for 6 seconds => the memory cancellation is signalled by two flashings of the DL2 green Led.
- 3 - Subsequently DL1 programming led stays active and it is possible to add new codes following the procedures described above.
- 4 - Re-set DIP 1 - OFF and DIP 2 - OFF.

### MEMORY SATURATION SIGNALING

The position of the door does not affect the code memorisation.

- 1 - By setting DIP 1 - ON and subsequently DIP 2 - ON.
- 2 - DL2 green Led lightens for 6 times thus signalling that the memory is full (60 codes available).
- 3 - Subsequently the DL1 programming led stays active for 10 seconds, thus enabling the possible total cancellation of the codes.
- 4 - Re-set DIP 1 - OFF and DIP 2 - OFF.

## OPERATION OF THE OPERATING ACCESSORIES

### ATTENTION: ONLY IMPULSIVE COMMANDS HAVE TO BE CONNECTED.

**Make sure that any other type of command accessories (e.g. mass detectors) used on the installation are set in the IMPULSIVE mode, otherwise, the rolling shutter will be operated even without the protection of the safety devices.**

### OPERATION BUTTON (COM-K BUTTON)

If DIP6 is ON => It cyclically commands open-stop-close-stop-open-etc.

If DIP6 is OFF => It opens the door when this is closed. If it is operated while the door is opening, it has no effect. If it is operated when the door is open, it closes the door and, if it is operated while the door is closing, it opens the door again.

### CLOCK FUNCTION

**If you want the Clock Function must request J with firmware 02.**

**ATTENTION: A CLOCK CONNECTED TO J with fw 03 or more ACTIVATES THE AUTOMATIC MOVEMENT OF THE AUTOMATION WITHOUT HAVING THE PROTECTION OF THE SAFETY DEVICES!**

The Clock Function is useful in the rush hours, when vehicle traffic is slow (e.g. entry/exit of workers, emergencies in residential or parking areas and, temporary, for removals).

### CLOCK FUNCTION APPLICATION

**It is necessary to request a J control panel with firmware 02.**

Select the automatic functioning **DIP 6 OFF**.

By connecting a switch and/or a daily/weekly timer (in place or in parallel with the opening button N.O. "COM-K BUTTON"), it is possible to open the automation or to keep it open, as long as the switch is on or the timer is activated.

When the automation is open, all operating functions are inhibited.

On switch release, or at set time, the actuator will close.

### RADIO TRANSMITTER

If DIP6 is ON =>

**It cyclically commands open-stop-close-stop-open-etc.**

If DIP6 is OFF =>

It opens the door when this is closed. If it is operated while the door is opening, it has no effect. If it is operated when the door is open, it closes. If it is operated while the door is closing, it opens the door again.

## SAFETY ACCESSORIES OPERATION

### PHOTOCELL (COM-PHOT.) DIP4

If DIP 4 is OFF => The door does not open if there is an obstacle within the photocells range of action. During operation, photocells work both when the door opens (by starting the opening movement again after half a second time), and when it closes (by starting the reverse movement after one second time).

If DIP 4 is ON => If there is an obstacle within the photocells range of action when the door is closed and its opening is commanded, the door opens (during its opening, photocells do not work). Photocells work only while the door is closing (by starting its reverse motion after one second, even if they are still engaged).

**NOTE:** in case this line is not used, bridge the contacts COM-PHOT.

### SAFETY STRIP (EDGE - COM)

During the opening it's not active.

During the closure, if committed, reverses the opening movement.

If during the closing acts for a second time, running a small reversion of 1 second and signals the alarm of fails or involved safety strip (contact NO).

If the safety strip is engaged (NO contact), the movement is allowed only with man present (see section **FUNCTIONING IN DEAD MAN MODE WHEN THE SAFETY DEVICES ARE FAILING**).

**In case the safety strip is not installed, this contact must be short circuited with a wire jump (from EDGE to COM) to permit the shutter to operate.**

**PAY ATTENTION: it is highly recommended to check safety-strips operation at least every 6 months.**

### SAFETY STRIP ALLARM

If after the first safety strip obstacle detection, the safety strip is released and then engaged again before the end of the shutter travelling, the shutter interrupts any movement and this **alarm state** will be signalled by the Blinker or by the courtesy light for 1 minute together with DL1 programming light that will blink every 4 seconds.

The normal shutter operations can be restored by pressing any push button or radio commands.

### TESTING THE SAFETY STRIP equipment (DIP7 ON)

The DIP7 ON enables the Test of safety strip equipment.

The Test is performed every time the shutter completes a full opening.

It is suitable only if the safety strip device is equipped with a dedicated power supply input.

In fact, the safety strip equipment power supply input has to be connected to the A+TEST and A- outputs (DIP7 ON).

Automatically, every time the shutter completes a full opening, just before closing, the control board switches OFF the A+TEST and A- power supply output for a very short time.

While the safety strip power supply is switched OFF, if everything is working fine the safety strip contact (EDGE - COM) must open.

In case the test fails, no other gate manoeuvre will be allowed and the alarm state will be signalled by the blinker or by the courtesy light that will remain on.

NOT ALL THE SAFETY STRIPS CAN BE TESTED, THUS THE SWITCH DIP7 MUST BE LEFT OFF.

### FUNCTIONING IN DEAD MAN MODE WHEN THE SAFETY DEVICES ARE FAILING

If the safety edge fails or remains engaged for more than 5 seconds, or if photocell fails or remain engaged for more than 60 seconds, the K BUTTON command will work only in dead man mode.

The signal that this mode has been activated is given by the blinking of the programming led. With the blinking of the programming led, the opening and closing operation are allowed only with the command button pressed and held.

The radio commands and that of automatic closing, will be excluded, since their use in this mode, is not allowed by the norms.

Once the failing safety device is repaired, in automatic after 1 second, all standard commands that were selected, such as step by step, automatic mode, radio commands and automatic closing start functioning again.

**Note 1:** during this functioning in dead man mode, in case of damage to the safety strips (or photocells) the photocells (or safety strips) still work by interrupting the operation in progress.

**The dead-man operation is only an emergency operation which must be activated for a very short period and with the complete installation at sight so to have a secure and safe control of the system.**

**As soon as possible however, the failing safety devices must be repaired and activated.**

**BLINKER AND/OR FLASHING LIGHT (DIP5)**

With DIP5 set ON => it is possible to connect a flasher  
**N.B.: This electric board can supply power ONLY TO BLINKERS WITH (ACG7059) BLINKING CIRCUIT, with max. 40W lamps.**

With DIP5 set OFF => it is possible to connect a lamp for garage lighting (40 W max).  
 On every command input, the courtesy lamp will lit for 2 minutes. If during the 2 minutes time, a second input is generated, the time elapsing will automatically restart for 2 minutes.

**PRE-FLASHING FUNCTION**

With DIP8 set OFF => the FLASHING LIGHT and the motor will start at the same time.  
 With DIP8 set ON => the FLASHING LIGHT starts working 3 seconds before every movement of the motor.

**AUTOMATIC CLOSING (DIP 3 ON)**

The pausing time before the automatic closing is set during the "Time Programming".  
 In this case the maximum pausing time available is 5 minutes.  
 Pause time can be enabled or disabled by DIP3 (ON enabled).

**RESTORING OF OPERATION FOLLOWING A POWER SHUT OFF**

In case of power shut off the fence stops and the control unit will keep memory of the interrupted motion.  
 On restoring of power a further command is necessary.  
 Upon command input the interrupted operation is completed (in case of opening, the open stroke is completed...).

**TECHNICAL DATA**

Temperature range 0±55°C  
 Moisture <95% without condensation

Power supply voltage	230V±10% (120V±10% on request)
Frequency	50/60Hz
Transient power mains drops	20ms
Max. power managed at the motor output	1CV
Max. load at the blinker output	40W with resistive load
Max. card power absorption (excluding the accessories)	20mA
Current available for the photocells	0,4A±15% 24Vdc
Protection degree	IP54
Weight of the equipment	0,70 kg
Dimensions	14,7 x 6 x 18,5cm

**TECHNICAL FEATURES OF THE RADIO (CRX MODELS ONLY)**

Frequency for the reception	433,92MHz
Impedance	52ohm
Sensitivity	>2,24µV
Energizing time	300ms
De-energizing time	300ms
Codes to be memorized	N° 60
Current available on the radio connector	200mA 12Vdc

- All inputs shall be used as clean contacts without earthing, because the power supply is generated in the card and is structured in such a way to guarantee the respect of double and reinforced insulation to the elements under voltage
- All inputs are managed by a programmed circuit that carries out a self-control every time the door is operated.

**TROUBLESHOOTING**

After having carried out all connections, by carefully following the layout and having positioned the gate in intermediate position, check the correct ignition of LEDS DL3, DL4.  
 In case of no ignition of the LEDS, always with gate in intermediate position, check the following and replace any faulty components.  
 DL3 switched off Faulty safety edge (In case the edge is not connected, carry out jumper between COM and EDGE)  
 DL4 switched off Faulty photocells  
 During functioning with personnel present, with DIP 1 at ON, check that during opening the green DL7 LED switches on and that during closing the red DL6 LED switches on.  
 If not, invert clamps V and W on the motor terminal board.

FAULT	SOLUTION
After having carried out the various connections and having supplied voltage, all the LEDS are switched off.	Check the integrity of fuses F1 and F2. In case of interrupted fuse use only of adequate value F2 = 5A F1 = 100mA.
The motor opens and closes, but it has no strength and moves slowly.	Check trimmer TORQUE adjustment.
The shutter opens but does not close after the time set.	Ensure to have set DIP 3 at ON. Button K BUTTON always inserted in automatic functioning mode (DIP 6 OFF). Replace button or switch of the selector switch. Failed edge self-test => check the connections between electronic board and edge feeder. <b>Attention:</b> if not using a feeder for edges, DIP 10 must be at OFF position.
The shutter does not open or close by activating the various K and RADIO buttons.	Faulty safety edge contact. Faulty photocells contact with DIP 4 OFF. Fix or replace the relative contact.
By activating the K button the shutter does not move.	Impulse K always inserted. Check and replace any buttons or micro-switches of the selector switch.

# CONTROL AND SAFETY ACCESSORIES

## FLAT STRONG BOX



Safety box preventing the access to controlling devices.  
 Supplied as a standard, with toggle switch (open-close) and electric brake release system.  
 Of die-cast aluminium - IP54. code ACJ9071

## STONE STRONG BOX



Safety box preventing the access to controlling devices.  
 Supplied as a standard, with toggle switch (open-close) and electric brake release system,  
 in the versions. Of die-cast aluminium - IP54. code ACJ9078

## FLAT SURFACE MOUNTED PUSH BUTTON



**OPEN/CLOSE**  
 Control for any type of automation.  
 It is equipped with two microswitches with contacts 15A 250V.  
 Dim.: 59,5x82,5x29 code ACG2012

## FIT SLIM EN12978 - EN13849-2



**PHOTOCELLS** for the wall-installation code ACG8032  
**PAIR OF COLUMNS FOR FIT SLIM** code ACG8065  
 FIT SLIM photocells have synchronism function in AC current and ranges of 20 m.  
 You can fit many photocell couples close together thanks to the optional synchronizing circuit **SYNCHRO TRANSMITTER TX SLIM SYNCHRO** code ACG8029 for more than 2 photocells couples (up to 4).

## KEY SELECTORS



Control for any type of automation.  
 Equipped with two microswitches with N.O. contacts of 15A 250V (Open/Close) and one switch with N.C. contact of 4A 250V (Stop).  
 The selector can be opened only with the operating key.  
 IP54  
 - **EMBEDDED dim.: 100x100x109** code ACG1010  
 - **TO WALL dim.: 100x100x42** code ACG1030

## SPARK



In order to make the systems mentioned above give the best performances, you need to install an antenna tuned on the frequency of the radio receiver installed. **N.B. Pay attention to not let the central wire of the cable to come into contact with the external copper sheath, since this would prevent the antenna from working.**  
 Install the antenna vertically and in such a way the remote control can reach it.  
**SPARK BLINKER WITH IN-BUILT INTERMITTENT CARD** code ACG7059  
**LATERAL SUPPORT** code ACG7042  
**SPARK ANTENNA 433** code ACG5452

## RADIO TRANSMITTER SUN

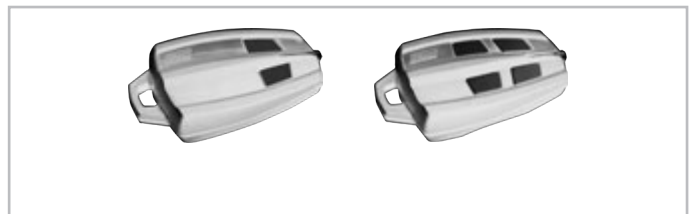

SUN 2CH code ACG6052 SUN 4CH code ACG6054  
 SUN CLONE 2CH code ACG6056 SUN CLONE 4CH code ACG6058

## NO TOUCH 868 PHOTOCELLS

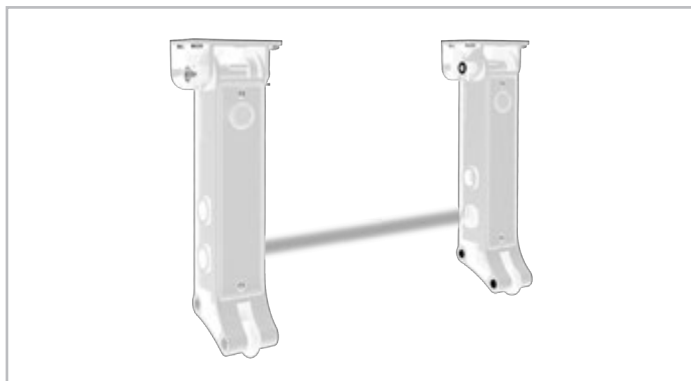

Patent EP10711742 - EP2347398 - EP1722059

NO TOUCH 868 is the first photocell of the world operating completely by radio where both the transmitter and receiver operate with batteries, fittable directly on the mobile part of sectional garage doors and rolling shutters. For this reason It is not necessary any connection to the control board.

Infrared signal range 5 m to 10 m.

Radio signal range 20 m.

IP54 - (Batteries not included)

code ACG8048

## MASTER NO TOUCH 868



Patent EP10706772 - EP2345019

Manages 1 NO TOUCH 868 photocell. 12÷30V ac/dc.

code ACG6154

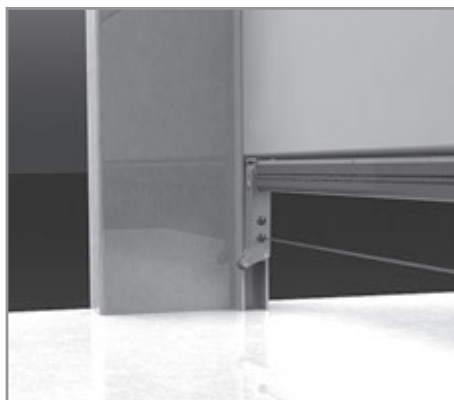

## AA LITHIUM BATTERIES



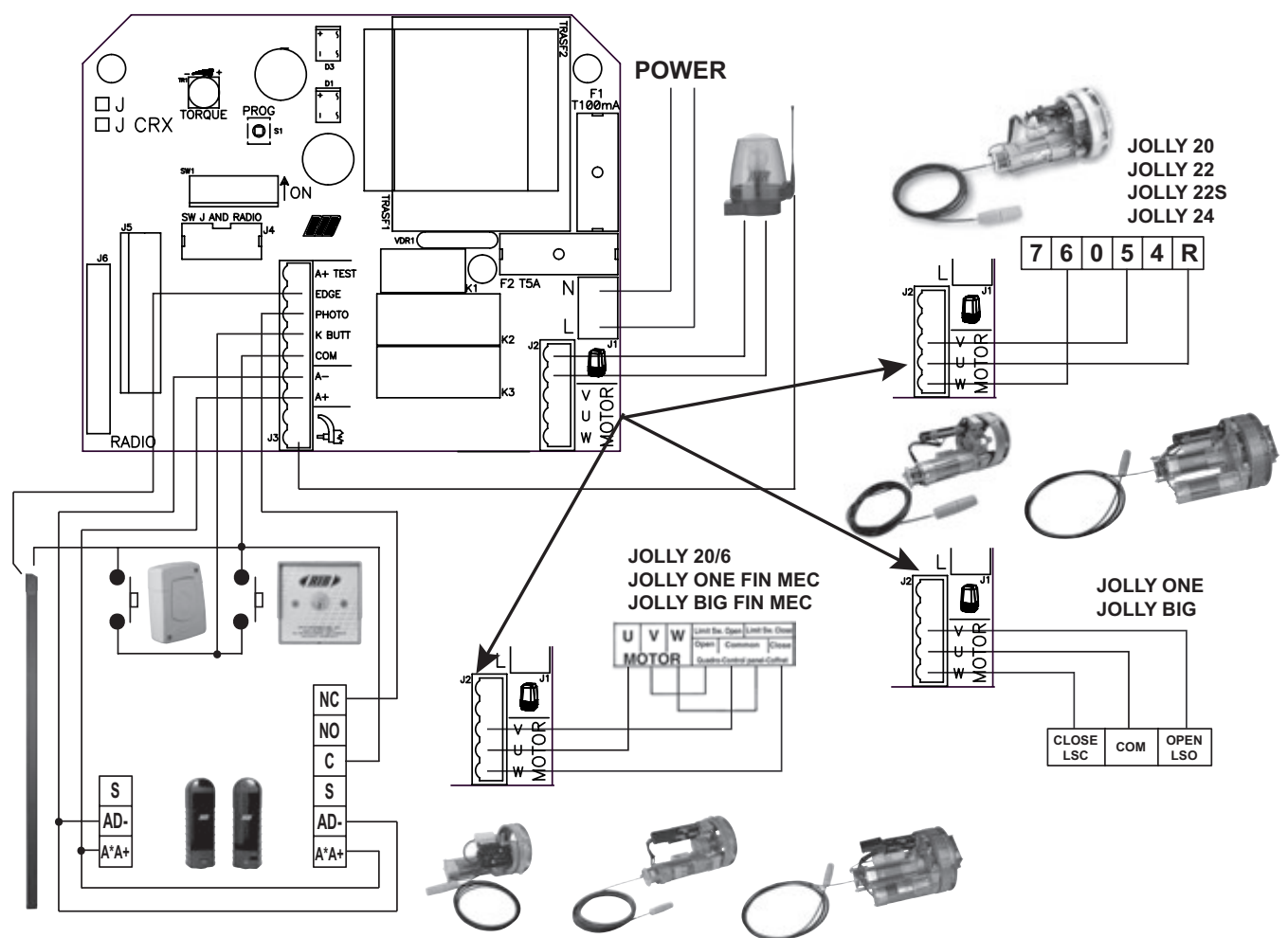
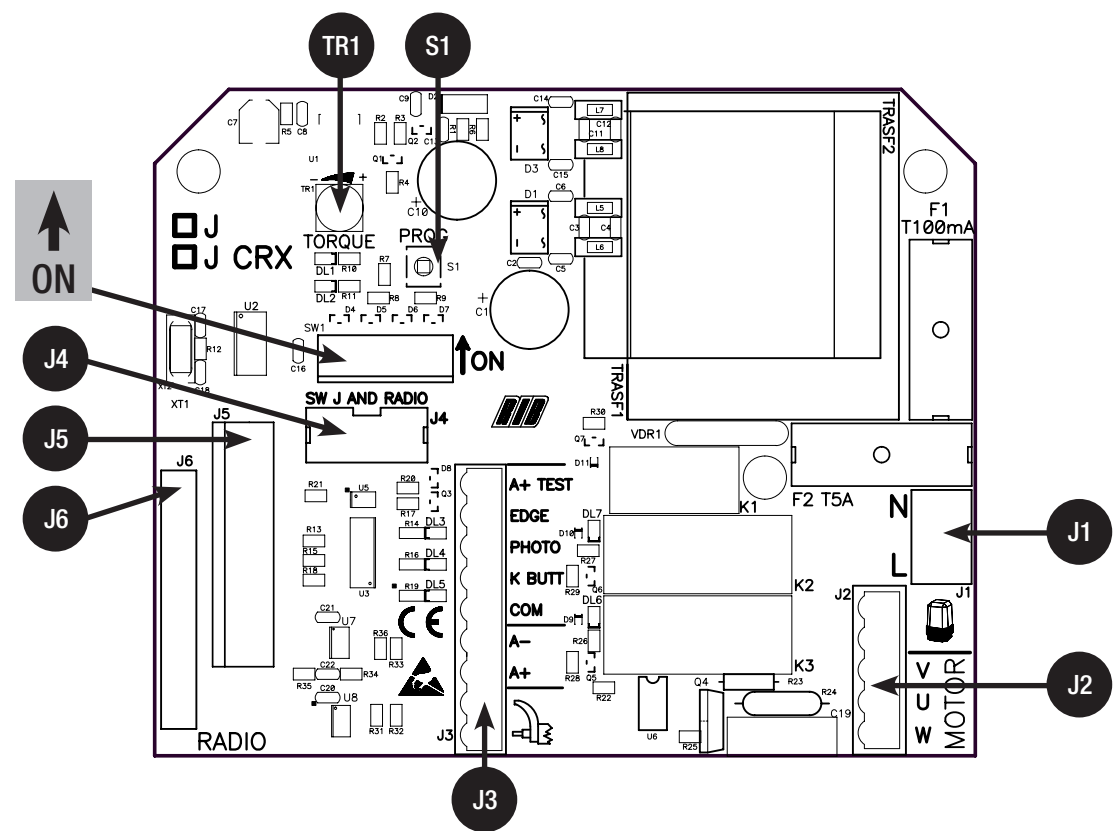

2 X 3,6V

code ACG9517



## A - CONEXIÓN

J1	L-N	ALIMENTACIÓN 230 VAC 50/60 HZ (120V/60HZ BAJO SOLICITUD)	J4	SW J AND RADIO  CRX	NO TOCAR EL PUENTE! SI SE REMUEVE, EL MOTOR NO FUNCIONA!
J2		LUZ INTERIOR O INTERMITENTE (MAX 40W )		 NO CRX	
	U	MOTOR CONEXIÓN COMÚN DEL MOTOR	J5	RADIO	CONECTOR PARA RADIO RECEPTOR EXTERNO 24VDC (MODELOS NO CRX)
	V-W	MOTOR CONEXIÓN INVERSORES Y CONDENSADOR DEL MOTOR	J6	RADIO	MODULO RADIO INCORPORADO (MODELOS CRX)
J3	AERIAL	ANTENA DE RADIO	TR1	TORQUE	REGULADOR ELECTRÓNICO DE FUERZA
	A+A-	ALIMENTACIÓN ACCESORIOS DE 24 VDC	S1	PROG.	BOTÓN PARA LA PROGRAMACIÓN
	COM.	COMÚN DE LOS CONTACTOS			
	K BUTT.	CONTACTO IMPULSO ÚNICO (NA)			
	PHOTO	CONTACTO FOTOCÉLULAS (NC)			
	EDGE	CONTACTO COSTAS EN APERTURA Y CIERRE (NC)			
	A+ TEST	POSITIVO PARA ALIMENTACIÓN AUTOTEST COSTA A 24 VDC			

### FUSIBLES

F1 => T100mA

F2 => T5A

### RELE' Y MANDO MOTOR

K1 => Mando relampagueante

K2 => Mando en dirección de abertura

K3 => Mando en dirección de cierre

Q4 => TRIAC Mando motor en abertura y cierre

### B - ADAPTACIÓN

#### MICROINTERRUPTOR PARA PROCEDER

DIP 1 ON - CONTROL DEL SENTIDO DE ROTACIÓN DEL MOTOR (ON) (PUNTO C)

DIP 1 ON - MANDO CON PERSONA PRESENTE (PUNTO D)

DIP 2 ON - PROGRAMACIÓN TIEMPOS (PUNTO E)

DIP 1-2 DIP 1 ON A SEGUIR DIP 2 ON

MEMORIZACIÓN / CANCELACIÓN CODIGOS RADIO SOLO PARA MODELOS CRX (PUNTO F).

#### MICROINTERRUPTORES DE GESTIÓN

##### DIP 3

ON - Habilitación tiempo de espera antes del cierre automático (máx. 5 min.)

OFF - Deshabilitación tiempo de espera antes del cierre automático

##### DIP 4

ON - Fococélulas activas sólo durante el cierre

OFF - Fococélulas siempre activas

##### DIP 5

ON - Para utilizar la luz al exterior

OFF - Para utilizar la luz de cortesía al interior

##### DIP 6

ON - Mando pulsador K BUTT en modalidad Paso Paso

OFF - Mando pulsador K BUTT en modalidad Automática

##### DIP 7

ON - Habilitación TEST monitorización costa

OFF - Deshabilitación TEST monitorización costa

##### DIP 8

ON - Preintermitencia activa

OFF - Preintermitencia no activa

### TORQUE - REGULADOR ELECTRÓNICO DE LA FUERZA

La regulación de la fuerza se lleva a cabo girando el regulador (Trimmer TORQUE) que sirve para variar la tensión de salida en los extremos del motor (girando en sentido horario se proporciona más fuerza al motor).

Dicha fuerza se incluye automáticamente 3 segundos después del inicio de cada maniobra, para garantizar la aceleración máxima de salida al motor.

**NOTAR:** SI ESTE TRIMMER SE REGULA DESPUÉS DE HABER PROGRAMADO, ES POSIBLE QUE LA MEDIDA DE SEGURIDAD VELOCIDAD TENGA VARIACIONES (UN POCO MAS O MENOS EN RELACIÓN A LA ANTERIOR) ASI' QUE SE DEBE DE HACER UNA NUEVA PROGRAMACIÓN DE LOS TIEMPOS.

### SEGNALAZIONI LED

DL1 - (Rojo) - Programación activada

DL2 - (Verde) - Programación radio activada (solo en los modelos CRX)

DL3 - (Rojo) - Contacto edge (NC)

DL4 - (Rojo) - Contacto fotocélulas (NC)

DL5 - (Rojo) - Indicador de mando K BUTT

DL6 - (Rojo) - Puertas enrollables en cierre

DL7 - (Verde) - Puertas enrollables en apertura

### C - REVISIÓN SENTIDO DEL MOTOR

Este control tiene la función de facilitar la instalación y/o para eventuales controles sucesivos.

#### CON LA PUERTA BAJADA Y EN FINAL DE CARRERA CON DESCENSO REGULADO.

1 - Poner el DIP1 en posición ON => el led DL1 inicia a parpadear.

**CUIDADO:** si no se presiona la tecla PROG dentro de 1 minuto, el led se apaga sin abandonar esta configuración, ver párrafo "D - MANDO CON PERSONA PRESENTE".

2 - **Presionar y mantener presionado el pulsador PROG** (el movimiento se efectúa con persona presente abre-stop-cierra-stop-abre-etc...) => **la puerta debe abrir (DL7 verde encendido);**

a - Se cierra en lugar de abrir (con DL6 ROJO ENCENDIDO) soltar inmediatamente el pulsador PROG y ajustar el final de carrera del cierre.

b - Se cierra en lugar de abrir (con DL7 VERDE ENCENDIDO) invertir los cables del motor V y W en la central o los bornes 5 y 6 del grupo de final de carrera JOLLY.

3 - Ajustar el final de carrera que para la abertura. Controlar que al terminar la abertura, el relativo final de carrera eléctrico, pare el movimiento del motor.

4 - Después de 3 seg. de trabajo en abertura y cierre, se acciona automáticamente la fuerza electrónica. **Realizar el ajuste de la fuerza electrónica actuando sobre el trimmer TORQUE.**

5 - Al finalizar el control y los ajustes del trimmer, reposicionar el DIP1 en posición OFF. El led DL1 se apaga (si está aún activo) indicando la salida del control.

**N.B.:** Durante este averiguación la fotocélulas y los burletes de seguridad no serán activos.

### D - MANDO CON PERSONA PRESENTE

En esta modalidad el mando radio no puede funcionar.

Poner el DIP1 en ON => el led DL1 inicia a parpadear. El parpadeo del led terminará después de 1 minuto sino se realizan maniobras.

Para comandar la puerta es suficiente mantener presionado el pulsador "K Button".

Si se suelta, la puerta se para. Presionándolo de nuevo se obtendrá un movimiento inverso al precedentemente efectuado.

Durante el funcionamiento los accesorios de seguridad (fococélulas y burletes) no serán activos.

### E - PROGRAMACIÓN DE LOS TIEMPOS

La programación se tiene que efectuar con la puerta completamente cerrada CON FINALES DE CARRERA REGULADOS.

1 - Poner el micro-interruptor DIP2 en posición ON => El piloto DL1 parpadeará.

2 - **Presionar el pulsador PROG. => la puerta se abre;**

3 - **Después de 2 segundos de que la puerta se ha parado, abierta, presionar el pulsador PROG** para fijar los tiempos de funcionamiento de la puerta;

4 - Esperar el tiempo de abertura de la puerta deseado (que se puede excluir con DIP3 OFF)

5 - **Apretar el pulsador PROG. para controlar el cierre de la puerta**, se para también la cuenta del tiempo de espera antes del cierre automático - máx. 5 minutos (el led DL1 deja de parpadear). Alcanzado el final de carrera del cierre, la puerta se para.

6 - **AL FINAL DE LA PROGRAMACIÓN VOLVER A PONER EL DIP 2 EN OFF.**

DURANTE LA PROGRAMACIÓN, LAS SEGURIDADES SON ACTIVAS Y SU Intervención PARA LA PROGRAMACIÓN MISMA (EL LED DL1 DEL RELAMPAGUEANTE QUEDA APRENDIDO). PARA REPETIR LA PROGRAMACIÓN, POSICIONAR EL DIP2 EN OFF, CERRAR LA PUERTA ATRAVES LA PROCEDURA "C - REVISIÓN SENTIDO DEL MOTOR" Y REPTIR LA PROGRAMACIÓN AQUÍ INDICADA.

#### F - PROGRAMACIÓN CODICI RADIO (SOLO PARA MODELOS CRX)

La programación se puede aplicar en cualquier posición de la cancela.

- 1 - Posicionar DIP1 ON y a seguir el DIP2 ON => el led DL1, para la programación, relampagueará para un total de 10 seg., que es el tiempo útil para la programación del código;
- 2 - Después de haber programado el código, desplazando los DIP al interno del mando a distancia, pulsar el botón del mando (normalmente el canal A) dentro de 10 segundos. Si el será memorizado correctamente el led DL2 (verde) relampagueará;
- 3 - El tiempo de programación de los códigos cambia automáticamente para memorizar el próximo mando;
- 4 - Para terminar la programación dejar pasar 10 segundos, o pulsar el botón PROG. => el led DL1 de programación terminará de relampaguear;
- 5 - Posicionar otra vez el DIP1 OFF e DIP2 OFF.

#### FORMA PARA CANCELAR DEFINITIVAMENTE CODIGOS RADIO

La programmation se puede aplicar en cualquier posición de la cancela.

- 1 - Posicionar el DIP1 ON y el DIP2 ON => El led de programación relampagueará con rapidez de 1 seg. ON y 1 seg. OFF para un total de 10 seg.
- 2 - Durante los 10 segundos => pulsar y mantener pulsado el botón PROG. para 6 segundos => la cancelación de la memoria será señalada con dos relámpagos del led verde DL2.
- 3 - A seguir el led DL1 de programación queda activo será posible insertar nuevos códigos como por las descripción aquí arriba indicada.
- 4 - Posicionar otra vez el DIP1 OFF e DIP2 OFF.

#### SEÑALACIÓN QUE LA MEMORIA ESTÁ LLENA

La programación se puede aplicar en cualquier posición de la cancela.

- 1 - Posicionar DIP1 ON y a seguir el DIP2 ON.
- 2 - El led verde DL2 relampagueará 6 veces para señalar que la memoria está llena (60 códigos insertados).
- 3 - A seguir el led DL1 de programación se quedará activo para 10 sec., permitiendo la posible cancelación total de los códigos.
- 4 - Posicionar otra vez el DIP1 OFF e DIP2 OFF.

#### FUNCIONAMIENTO DE LOS ACCESORIOS DE MANDO

**ADVERTENCIA: CONECTE ACCESORIOS DE COMANDO SOLO SI IMPULSIVO**  
**Asegúrese de que cualquier otro accesorios de comando que se instalan (por ejemplo, sensores magnéticos) están programados en el modo de IMPULSO, de lo contrario pueden activar el movimiento de la puerta sin tener activos los elementos de seguridad.**

#### PULSADORE DE MANDO (COM-K BUTTON)

Si DIP6 está en ON => Ejecuta un control cíclico de los mandos abrir-stop-cerrar-stop-abrir-etc.

Se DIP6 está en OFF => Efectúa la apertura con la verja cerrada. Si se acciona durante el movimiento de apertura no tiene ningún efecto. Si se acciona con la verja abierta la cierra y durante el movimiento de cierre, si se acciona, la vuelve a abrir.

#### FUNCIÓN RELOJ

**Para utilizar la función de reloj solicitar J con firmware 02.**  
**ATENCIÓN: UN RELOJ CONECTADO A J con fw 03 o más IMPLICA EL MOVIMIENTO AUTOMÁTICO DE LA PUERTA SIN DISPOSITIVOS DE SEGURIDAD ACTIVOS!**

La Función Reloj es útil en las horas de punta, cuando el tráfico de los vehículos está enlentizado (Ej. Salida/entrada de obreros, emergencias en áreas residenciales o aparcamientos y, temporalmente, en caso de mudanzas).

#### MODALIDAD DE APLICACIÓN FUNCIÓN RELOJ

Solicitar J con firmware 02.

Seleccione el funcionamiento automático DIP 6 OFF.

Conectando un interruptor y/o un reloj de tipo día/semana (en lugar o en paralelo con el pulsador de apertura n.a. "COM-K BUTTON"), es posible abrir y mantener abierto el mecanismo hasta que se apriete el pulsador o el reloj quede activado.

Estando el mecanismo abierto, se inhiben todas las funciones de mando.

Dejando la botonera, o al vencer el tiempo insertado, se tendrá el cierre inmediato del mismo.

#### MANDO A DISTANCIA

Si DIP6 está en ON => Ejecuta un control cíclico de los mandos abrir-stop-cerrar-stop-abrir-etc.

Si DIP6 está en OFF => Efectúa la apertura con la verja cerrada. Si se acciona durante el movimiento de apertura no tiene ningún efecto. Si se acciona con la verja abierta la cierra y durante el movimiento de cierre, si se acciona, la vuelve a abrir.

#### FUNCIONAMIENTO DE LOS ACCESORIOS DE SEGURIDAD

##### FOTOCELULA (COM-PHOT.) DIP4

Si DIP 4 está en OFF => Si se interpone un obstáculo entre el rayo de las fotocélulas con la verja cerrada, ésta no se abre. Durante el funcionamiento las fotocélulas intervienen tanto en la fase de apertura (restableciendo el movimiento de apertura después de medio segundo) como en la fase de cierre (restableciendo el movimiento contrario después de un segundo).

Si DIP 4 está en ON => Si se interpone un obstáculo entre el rayo de las fotocélulas con la verja cerrada y se acciona el mando de apertura, la verja se abre (durante la apertura las fotocélulas no intervienen). Las fotocélulas intervienen solamente en la fase de cierre (restableciendo el movimiento contrario después de un segundo a pesar de seguir ocupadas).

**NOTAR:** Si esta entrada no se utiliza, crear un puente entre las grapas COMPHOT.

##### COSTA EN CIERRE (COM-EDGE)

Durante la apertura no está activo.

Durante el cierre, si está ocupada, invierte el movimiento y abre la puerta.

Si permanece comprometida luego de su primera intervención no permite el cierre.

Si durante el cierre intervenciones para una segunda vez, realiza una pequeña nueva inversión de 1 segundo y señala la alarma de costa averiada o en uso (contacto NO).

Si la costa permanece comprometida (contacto NO), el movimiento está permitido sólo a hombre presente (véase la sección **FUNCIONAMIENTO A HOMBRE PRESENTE EN CASO DE AVERÍAS CON LOS ACCESORIOS DE SEGURIDAD**).

Si no está siendo utilizada, puentear los bornes COM-EDGE.

**Nota:** Se recuerda verificar el funcionamiento de la costa por lo menos cada 6 meses.

##### ALARMA COSTA

Si durante un ciclo de funcionamiento las costas intervienen 2 veces, después del segundo impacto, la puerta efectuará una pequeña inversión y luego se detendrá en alarma, indicada por el intermitente o de la luz de cortesía, activo durante 1 minuto y por el Led DL1 de programación, que emitirá relampagueos cada 4 segundos.

Durante o después del minuto de alarma, es posible restablecer el funcionamiento de la puerta presionando cualquier pulsador de mando.

##### MONITORIZACIÓN COSTAS DE SEGURIDAD (A+ Test A-)

Mediante el ingreso A+ TEST y el DIP 7 ON es posible monitorizar la/s costa/s.

El monitoreo consiste en un test de funcionalidades de dispositivo de protección realizado antes de cada cierre.

Sólo si la/s costa/s han superado la Prueba Funcional, se autoriza el cierre de la puerta.

**ATENCIÓN: LA MONITORIZACIÓN DEL INGRESO COSTA PUEDE SER HABILITADA CON DIP 7 EN POSICIÓN ON, O BIEN DESHABILITADA CON DIP 7 EN POSICIÓN OFF.**

**EN EFECTO, LA PRUEBA FUNCIONAL DE LAS COSTAS PUEDE LLEVARSE A CABO ÚNICAMENTE CON DISPOSITIVOS DOTADOS DE UN ALIMENTADOR DE CONTROL PROPIO. UNA COSTA MECÁNICA NO PUEDE SER MONITORIZADA, POR LO TANTO, EL DIP 7 DEBE**

##### ALARMA AUTOTEST COSTA (DIP 7 ON)

Al concluir la apertura, si la monitorización de la costa tiene un resultado negativo, subentra una alarma evidenciada por el intermitente o de la luz de cortesía que parpadea continuamente.

Bajo esta condición, no se consiente el cierre de la puerta.

El funcionamiento normal puede restablecerse únicamente reparando la costa y pulsando uno de los mandos habilitados.

#### FUNCIONAMIENTO A HOMBRE PRESENTE EN CASO DE AVERÍAS CON LOS ACCESORIOS DE SEGURIDAD



Si el costa de seguridad está estropeado o se queda apretado por mas de 5 segundos, o, si la fotocelula de seguridad se estropea o se queda empuñada por mas de 60 segundos, el comando K BUTTON funcionará solo a hombre presente.

El signal de activación de este funcionamiento será indicado por el LED de programación que relampaguea.

En este función, será consentido el apertura y el cierre solo manteniendo apretados los pulsadores de comandos.

El comando radio y el cierre automatico serán excluidos porque estas formas de funcionamientos no son permitidas por las normas.

Una vez que los accesorios de seguridad serán reparados o vuelven a funcionar correctamente, despues de 1 segundo, en automatico, el comando paso paso y el automatico pueden funcionar normalmente; por lo tanto sea el comando radio de los transmisores y el cierre automatico pondrán funcionar como programado.

**Nota 1:** durante el funcionamiento a hombre presente, en caso de averias con las costas (o fotocelulas) las fotocelulas (o costas) trabajo mediante la interrupción de la operación en curso.

**La maniobra a hombre presente es exclusivamente una maniobra de emergencia y por lo tanto, se debe utilizar por un tiempo muy corto y con la seguridad visiva sobre el movimiento del sistema.**

**No apenas posible, se deberá que reparar los accesorios de seguridad por un correcto funcionamiento.**

**INTERMITENTE Y/O LUZ DE CORTESÍA (DIP5)**

Si DIP 5 está en ON => es posible conectar un intermitente.

**IMPORTANTE: Este cuadro electrónico es compatible SOLAMENTE CON FAROS CON CIRCUITO INTERMITENTE (ACG7059) con bombillas de máximo 40W.**

Si Dip 5 está en OFF => es posible conectar una lámpara para la iluminación del box (máx 40W).

A cada mando recibido, la luz interior se enciende por 2 minutos. Si durante los 2 minutos recibe un nuovo impulso de mando, el conteo del tiempo reinicia desde cero renovándose el tiempo.

**FUNCIÓN PRE-PARPADEO**

Con DIP8 en posición OFF => el motor y el intermitente arrancan simultáneamente

Con DIP8 en posición ON => el intermitente arranca 3 segundos antes que el motor.

**CIERRE AUTOMÁTICO (DIP 3 ON)**

Los tiempos de pausa antes del cierre automático en apertura total de la verja se regulan durante la programación de los tiempos.

El tiempo máximo es de 5 minutos.

El tiempo de pausa son activables o desactivables a través del DIP3 (ON activo).

**REINICIO DEL FUNCIONAMIENTO DESPUÉS DEL BLACK OUT**

En ausencia de corriente, la puerta se para y el cuadro memoriza el movimiento que estaba realizando. Al volver la corriente, permanece en espera de un mando, al dar este mando, efectúa la maniobra que estaba realizando en el momento de la interrupción (si estaba abriendo, continúa a abrir.).

**CARACTERÍSTICAS TÉCNICAS GENERALES**

Rango de temperatura	0±55°C
Humedad	<95% senza condensazione
Tensión de alimentación	230V±10% (120V±10% bajo requesta)
Frecuencia	50/60Hz
Microinterrupciones de red	20ms
Potencia máxima disponible a la salida del motor	1CV
Carga máxima a la salida del destellador	40W con carico resistivo
Absorción máxima tarjeta (sin accesorios)	20mA
Corriente disponible para las fotocélulas	0,4A±15% 24Vdc
Grado de protección	IP54
Peso del equipo	0,70 kg
Medidas	14,7 x 6 x 18,5 cm

**CARACTERÍSTICAS TÉCNICAS DEL RADIORRECEPTOR**

(solo modelos CRX)

Frecuencia de recepción	433,92MHz
Resistencia	52ohm
Sensibilidad	>2,24µV
Tiempo de excitación	300ms
Tiempo de desexcitación	300ms
Codici memorizzabili	N° 60
Corriente disponible sobre el conector radio	200mA 12Vcc

- Todos los ingresos se tienen que usar como contactos limpios porque la alimentación se produce dentro de la tarjeta y está predispuesta de manera que se garantice el respeto de aislamiento doble o reforzado respecto a las partes en tensión.
- Todos los ingresos son controlados por un circuito integrado programado que efectúa un autocontrol en cada puesta en marcha.

**RESOLUCIÓN DE PROBLEMAS**

Después de haber efectuado todas las conexiones siguiendo atentamente el esquema y haber posicionado el portón en posición intermedia, verifique el correcto encendido de los led DL3, DL4.

En caso de falta de encendido de los led, siempre con el portón en posición intermedia, verifique lo que sigue y sustituya eventuales componentes averiados.

DL3 apagado Borde de seguridad averiado (En caso que el borde no este conectado, realice el puente entre COM y EDGE)

DL4 apagado Fotocélulas averiadas

Durante el funcionamiento con hombre presente, con DIP N° 1 en ON, verifique que durante la apertura se encienda el led verde DL6 y que durante el cierre se encienda el led rojo DL5. En caso contrario, invierta los bornes V y W en el bornero del motor.

DEFECTO	SOLUCIÓN
Después de haber efectuado varias conexiones y haber dado tensión, todos los led están apagados.	Verifique la integridad de los fusibles F1 y F2. En caso de fusible interrumpido use solo de valor adecuado F2 = 5A F1 = 100mA.
El motor abre y cierra, pero no tiene fuerza y se mueve lentamente.	Verifique regulación trimmer TORQUE.
El portón ejecuta la apertura, pero no cierra después del tiempo configurado.	Asegúrese de haber configurado el DIP 3 en ON. Pulsador K BUTTON siempre habilitado en modalidad de funcionamiento automático (DIP 6 OFF). Sustituya pulsador o switch del selector. Fallo Autotest borde => verifique las conexiones entre el cuadro electrónico y alimentador para bordes. <b>Atención:</b> si no se está utilizando un alimentador para puertas el DIP 10 debe ser en posición OFF.
El portón no abre y no cierra accionando los pulsadores K y RADIO.	Contacto borde de seguridad averiado. Contacto fotocélulas averiado con DIP 4 OFF. Arregle o sustituya el correspondiente contacto.
Accionando el pulsador K el portón no ejecuta ningún movimiento.	Impulso K siempre habilitado. Controle y sustituya eventuales pulsadores o micro-interruptores del selector.

# ACCESORIOS DE MANDO Y SEGURIDAD

## CAJA FUERTE FLAT



Contenedor de seguridad para impedir el acceso a los dispositivos de mando. Se suministra de serie completa con pulsador de báscula (abre - cierra) y desbloqueo freno eléctrico. De aluminio fundido a presión - IP54.

cód. ACJ9071

## CAJA FUERTE STONE



Contenedor de seguridad para impedir el acceso a los dispositivos de mando. Se suministra de serie completa con pulsador de báscula (abre - cierra) y desbloqueo freno eléctrico en las versiones.

De aluminio fundido a presión - IP54.

cód. ACJ9078

## BOTONERA DE PARED FLAT



### ABRIR/CERRAR

Mando para todo tipo de automatismo.

Dotada de dos microinterruptores con contactos de 15A 250V.

Dim.: 59,5x82,5x29

cód. ACG2012

## FIT SLIM EN12978 - EN13849-2



### FOTOCÉLULAS PARA PARED

cód. ACG8032

### PAR DE COLUMNAS PARA FIT SLIM

cód. ACG8065

Las fotocélulas FIT SLIM tienen una función de sincronización en corriente alterna y portada de 20 metros. Pueden ser aplicadas más parejas de fotocélulas cercanas gracias al circuito de sincronización.

Añadir el **TRANSMISOR TX SLIM SYNCRO**

cód. ACG8029

para sincronizar hasta 4 parejas de fotocélulas.

## SELECTORES CON LLAVE



Mando para todo tipo de automatismo.

Dotado de dos microinterruptores con contactos N.A. de 15 A 250 V (abrir/cerrar) e interruptor con contacto N.C. de 4 A 250 V (parar).

Para accionar el selector es imprescindible disponer de la llave de seguridad. IP54.

- DE EMPOTRAR dim.: 100x100x109

cód. ACG1010

- DE PARED dim.: 100x100x42

cód. ACG1030

## SPARK



Para obtener las mejores prestaciones de los citados aparatos, es necesario instalar una antena sintonizada con la frecuencia del radioreceptor. **Importante: Controlar con atención que el hilo central del cable no esté en contacto con la protección de cobre externa. Esto impediría el funcionamiento de la antena.**

Instale la antena verticalmente y de tal manera el telemando a distancia puede alcanzarla.

**INTERMITENTE SPARK** con tarjeta intermitente incorporada

cód. ACG7059

**SOPORTE LATERAL**

cód. ACG7042

**ANTENA SPARK 433**

cód. ACG5452

## TELEMANDO SUN

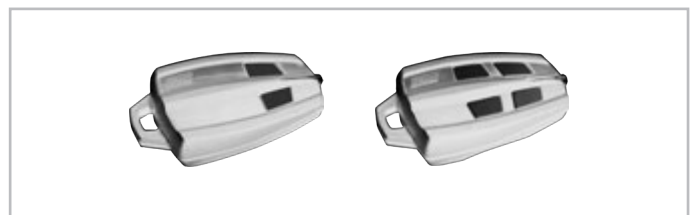

SUN 2CH

cód. ACG6052

SUN 4CH

cód. ACG6054

SUN CLONE 2CH

cód. ACG6056

SUN CLONE 4CH

cód. ACG6058

## FOTOCÉLULAS NO TOUCH 868

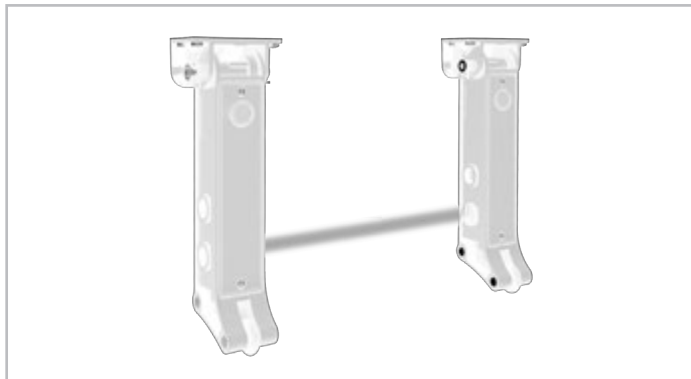

Patent EP10711742 - EP2347398 - EP1722059

NO TOUCH 868 es la primera fotocelula totalmente analambrica y que trabaja via radio, con el transmisor y el receptor alimentados solo con baterias. Las fotocelulas se pueden fijar directamente a la parte movil de las puertas seccionada o de las puertas enrollables. No es por lo tanto necesario ninguna conexion de cables al cuadro de maniobra.

Alcance señal infrarroja seleccionable 5 m o 10 m.

Alcance señal radio 20 m.

IP54 (Baterías no incluidas).

cód. ACG8048

## MASTER NO TOUCH 868



Patent EP10706772 - EP2345019

Gestiona 1 fotocélula NO TOUCH 868. 12÷30V ac/dc

cód. ACG6154

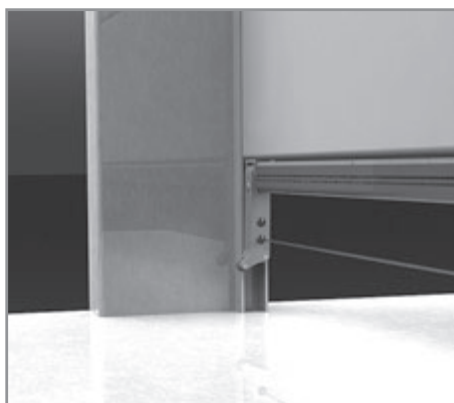

## BATERÍAS LITHIO AA



2 X 3,6V

cód. ACG9517

AZIENDA CON SISTEMA  
DI QUALITÀ CERTIFICATO  
DA DNV

COMPANY WITH QUALITY  
SYSTEM CERTIFIED  
BY DNV



R.I.B. S.r.l.  
25014 Castenedolo - Brescia - Italy  
Via Matteotti, 162  
Tel. ++39.030.2135811  
Fax ++39.030.21358279 - 21358278  
www.ribind.it - ribind@ribind.it

automatismi per cancelli  
automatic entry systems

## DICHIARAZIONE DI CONFORMITÀ - DÉCLARATION DE CONFORMITÉ DECLARATION OF COMPLIANCE - DECLARACIÓN DE CONFORMIDAD

Dichiaro sotto la nostra responsabilità che il quadro elettronico J è conforme alle seguenti norme e Direttive:  
Le fabricant certifie en engageant sa seule responsabilité que les produit J est conforme aux Normes et Directives ci-dessous:  
We declare, on our own responsibility, that operating devices of the series J comply with the following standards and Directives:  
Declaramos bajo nuestra responsabilidad que el panel J es conforme a la siguientes normas y disposiciones:

EN 301 489-1	2011	EN 55014-2	2009	EN 61000-6-1	2007
EN 301 489-3	2012	EN 60335-1	2013	EN 61000-6-2	2006
EN 300 220-1	2012	EN 61000-3-2	2011	EN 61000-6-3	2012
EN 300 220-3	2000	EN 61000-3-3	2009	EN 61000-6-4	2012
EN 55014-1	2012				

Inoltre permette un'installazione a Norme - Permit, en plus, une installation selon les normes suivants  
You can also install according to the following rules - Además, permite una instalación según las normas:

**EN 12453 2002 - EN 12445 2002 - EN 13241-1 2011**

Come richiesto dalle seguenti Direttive - Comme demandé par les suivantes Directives  
As requested by the following Directives - Según lo requerido por las siguientes Directrices:

**2006/95/CE**

**2004/108/CE**

**1999/5/CE**

Il presente prodotto non può funzionare in modo indipendente ed è destinato ad essere incorporato in un impianto costituito da ulteriori elementi. Rientra perciò nell'Art. 6 paragrafo 2 della **Direttiva 2006/42/CE (Macchine)** e successive modifiche, per cui segnaliamo il divieto di messa in servizio prima che l'impianto sia stato dichiarato conforme alle disposizioni della Direttiva

Le présent dispositif ne peut fonctionner de manière indépendante, étant prévu pour être intégré à une installation constituée d'autres éléments. Aussi rentre-t-il dans le champ d'application de l'art. 6, paragraphe 2 de la **Directive machines 2006/42/CEE** et de ses modifications successives. Sa mise en service est interdite avant que l'installation ait été déclarée conforme aux dispositions prévues par la Directive

This product can not work alone and was designed to be fitted into a system made up of various other elements. Hence, it falls within Article 6, Paragraph 2 of the **EC-Directive 2006/42 (Machines)** and following modifications, to which respect we point out the ban on its putting into service before being found compliant with what is provided by the Directive

El presente producto no puede funcionar de manera independiente y está destinado a ser incorporado en un equipo constituido por ulteriores elementos. Entra por lo tanto en el Art. 6 párrafo 2 de la **Directiva 2006/42/CEE (Máquinas)** y sucesivas modificaciones, por lo que señalamos la prohibición de puesta en servicio antes de que el equipo haya sido declarado conforme con las disposiciones de la Directiva.

Legal Representative

(Rasconi Antonio)

CE

MADE IN ITALY

Questo prodotto è stato completamente progettato e costruito in Italia - Ce produit a été complètement développé et fabriqué en Italie - This product has been completely developed and built in Italy - Artículo totalmente proyectado y producido en Italia



25014 CASTENEDOLO (BS) - ITALY  
Via Matteotti, 162  
Tel. +39.030.2135811  
Fax +39.030.21358279  
www.ribind.it - ribind@ribind.it

COMPANY WITH  
QUALITY SYSTEM  
CERTIFIED BY DNV  
= ISO 9001 =



8 028265 112445 >