

SUPER 3000 INV

con / avec / with

J-INV 3P-CRX

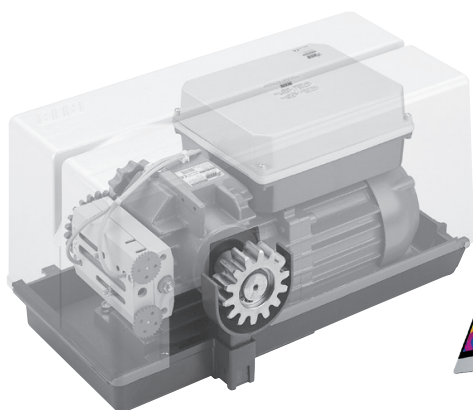

Vedere pagina 18

Voir page 32

See page 46

Ver página 60



Scarica questo manuale sul tuo cellulare
Téléchargez ce manuel sur votre mobile
Download this manual on your mobile
Laden Sie dieses Handbuch auf Ihr Handy herunter
Descarga este manual en tu móvil



Disegni tecnici per progetti
Dessins techniques pour les projets
Technical drawings for projects
Dibujos técnicos para proyectos.

ATTENZIONE

- OPERATORE CON VELOCITÀ ALTA (20 M/MIN).
- SOLO PER PASSAGGIO VEICOLARE.
- INSTALLARE SOLO SE SI HA LA CERTEZZA CHE NESSUNO POSSA ENTRARE IN CONTATTO CON IL CANCELLO.
- PREDISPORRE LE SICUREZZE COME INDICATO DALLA NORMA EN12453:2017 AFFINCHÈ NIENTE E NESSUNO POSSANO VENIRE ACCIDENTALMENTE A CONTATTO CON L'AUTOMAZIONE.
- UTILIZZARE SOLO CREMAGLIERA RIB IN METALLO (CONSIGLIAMO ACS9090 MOD. 6 CON CATAFORESI).

ATTENTION

- OPÉRATEUR A GRANDE VITESSE (20 M/MIN).
- SEULEMENT POUR LE PASSAGE DES VEHICLES.
- INSTALLEZ SEULEMENT SI VOUS ÊTES SÛR QUE PERSONNE NE PEUT ÊTRE TOUCHÉ PAR LA PORTE.
- EQUIPEZ DE SECURITES COMME INDIQUE SUR LA NORME EN12453:2017 POUR ÉVITER QUE QUELQUE CHOSE OU QUELQU'UN PUISSE ÊTRE TOUCHÉE PAR LA PORTE.
- UTILISER SEULEMENT CRÉMAILLÈRE RIB EN ACIER (ON CONSEILLE ACS9090 Mod. 6 AVEC TRAITEMENT DE CATAPHORÈSE).

ATTENTION

- HIGH SPEED OPERATOR (20 M/MIN).
- INTENDED ONLY FOR PASSAGE OF VEHICLES.
- INSTALL ONLY IF YOU ARE SURE THAT NOBODY IS IN THE REACH OF THE GATE.
- MAKE SURE THAT APPROPRIATE SAFETY DEVICES ARE USED AS SHOWN IN EN12453:2017 TO AVOID THAT SOMETHING OR SOMEBODY COULD BE HIT BY THE GATE.
- TO USE METAL RIB RACK ONLY (WE ADVISE ACS9090 MODULE 6 WITH CATAPHORESIS TREATMENT).

ATENCIÓN

- OPERADOR CON VELOCIDAD ALTA (20 M/MIN).
- SOLO PARA PASAJE DE VEHICULOS.
- INSTALAR SÓLO SI SE TIENE LA SEGURIDAD QUE NINGUNO PUEDA ENTRAR EN CONTACTO CON LA CANCELA.
- PREDISPONER LAS SEGURIDADES COMO INDICADO EN LA NORMA EN12453:2017 TAL QUE NADA NI NADIE PUEDA VENIR ACCIDENTALMENTE EN CONTACTO CON LA AUTOMACIÓN.
- UTILIZAR SÓLO CREMALLERA RIB EN METALO (ACONSEJAMOS CÒD. ACS9090 MOD. 6 CON CATAFÒRESIS).

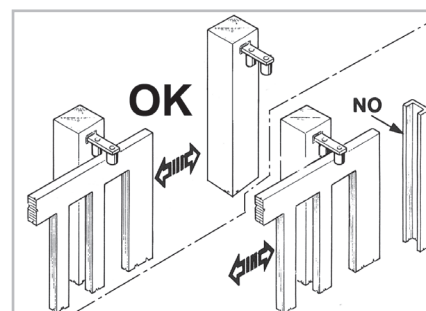

Solo per cancelli che scorrono a lato della colonna di chiusura.
Non applicare a cancelli che chiudono contro un muro o un fermo meccanico

Uniquement pour les portes qui glissent sur le côté de la colonne de fermeture.
Ne pas appliquer sur des portes qui se ferment contre un mur o une butée mécanique

Only for gates that slide on the side of the closing column.
Do not apply to gates that close against a wall or a mechanical stopper

Solo para puertas que deslizan hacia el lado de la columna de cierre.
No aplique a puertas que se cierran contra una pared o un tope mecánico

Operatore Operateur Operator Operador	Alimentazione Alimentation Power Supply Alimentacion	Peso max cancello Poids maxi portail Max gate weight Peso máx verja	Spinta max Poussée maxi Max Thrust Max Empuje	Coppia max Couple maxi Max torque Coppia max	Codice Code Code Codigo
SUPER 3000 INV FCE	230V 50/60 Hz	3000 kg	1920 N	80 Nm	AA31023
SUPER 3000 INV FCM					AA31026

ATTENZIONE - PER LA SICUREZZA DELLE PERSONE È IMPORTANTE CHE VENGANO SEGUITE TUTTE LE ISTRUZIONI**CONSERVARE CON CURA QUESTE ISTRUZIONI**

- 1° - Se non è previsto nel quadro elettronico, installare a monte del medesimo un'interruttore di tipo magnetotermico (onnipolare con apertura minima dei contatti pari a 3 mm) che riporti un marchio di conformità alle normative internazionali. Tale dispositivo deve essere protetto contro la richiusura accidentale (ad esempio installandolo entro quadro chiuso a chiave).
- 2° - Per la sezione ed il tipo dei cavi la RIB consiglia di utilizzare un cavo di tipo H05RN-F con sezione minima di 1,5 mm² e comunque di attenersi alla norma IEC 364 e alle norme di installazione vigenti nel proprio Paese.
- 3° - Posizionamento di un'eventuale coppia di fotocellule: il raggio delle fotocellule deve essere ad un'altezza non superiore a 70 cm dal suolo e ad una distanza dal piano di movimento della porta non superiore a 20 cm. Il loro corretto funzionamento deve essere verificato a fine installazione in accordo al punto D.3.2 della EN 12453.
- 4° - Per il soddisfacimento dei limiti imposti dalla EN 12453, se la forza di picco supera il limite normativo di 400 N è necessario ricorrere alla rilevazione di presenza attiva sull'intera altezza della porta (fino a 2,5 m max). Le fotocellule in questo caso sono da applicare come indicato nella norma EN 12453 punto D.4.1.

N.B.: È obbligatoria la messa a terra dell'impianto.

I dati descritti nel presente manuale sono puramente indicativi.

RIB si riserva di modificarli in qualsiasi momento.

Realizzare l'impianto in ottemperanza alle norme ed alle leggi vigenti.

ISTRUZIONI IMPORTANTI DI SICUREZZA PER L'INSTALLAZIONE**ATTENZIONE - L'INSTALLAZIONE NON CORRETTA PUÒ CAUSARE GRAVI DANNI****SEGUIRE TUTTE LE ISTRUZIONI DI INSTALLAZIONE**

- 1° - Questo libretto d'istruzioni è rivolto esclusivamente a del personale specializzato che sia a conoscenza dei criteri costruttivi e dei dispositivi di protezione contro gli infortuni per i cancelli, le porte e i portoni motorizzati (attenersi alle norme e alle leggi vigenti).
- 2° - L'installatore dovrà rilasciare all'utente finale un libretto di istruzioni in accordo alla norma EN 12635.
- 3° - L'installatore prima di procedere con l'installazione deve prevedere l'analisi dei rischi della chiusura automatizzata finale e la messa in sicurezza dei punti pericolosi identificati (seguendo le norme EN 12453).
- 4° - L'installatore prima di installare il motore di movimentazione deve verificare che il cancello sia in buone condizioni meccaniche e che si apra e chiuda adeguatamente.
- 5° - L'installatore dovrà installare l'organo per l'attuazione del rilascio manuale ad un'altezza inferiore a 1,8 m.
- 6° - L'installatore dovrà rimuovere eventuali impedimenti al movimento motorizzato del cancello (es. chiovistelli, catenacci, serrature ecc.)
- 7° - L'installatore dovrà applicare in modo permanente le etichette che mettono in guardia contro lo schiacciamento in un punto molto visibile o in prossimità di eventuali comandi fissi.
- 8° - Il cablaggio dei vari componenti elettrici esterni all'operatore (ad esempio fotocellule, lampeggianti, ecc.) deve essere effettuato secondo la EN 60204-1.
- 9° - L'eventuale montaggio di una pulsantiera per il comando manuale del movimento deve essere fatto posizionando la pulsantiera in modo che chi la aziona non si trovi in posizione pericolosa; inoltre si dovrà fare in modo che sia ridotto il rischio di azionamento accidentale dei pulsanti.
- 10° - Tenete i comandi dell'automatismo (pulsantiera, telecomando etc) fuori dalla portata dei bambini. L'organo di manovra (un interruttore tenuto chiuso manualmente) deve essere in una posizione che sia visibile dalla parte guidata ma lontana dalle parti in movimento. Deve essere installato a un'altezza minima di 1,5 m.
- 11° - Questo apparecchio può essere utilizzato da bambini di età compresa dagli 8 anni e al di sopra e le persone con ridotte capacità fisiche, sensoriali o mentali, o mancanza di esperienza e conoscenza se sono stati controllati o istruiti all'uso dell'apparecchio in modo sicuro e capire i rischi connessi.
- 12° - I bambini non devono giocare con l'apparecchio.
- 13° - Pulizia e manutenzione utente non deve essere fatta da bambini senza supervisione.
- 14° - Non permettere ai bambini di giocare con i comandi fissi. Tenere i telecomandi lontano dai bambini.
- 15° - I dispositivi di comando fissi devono essere installati in modo che siano visibili.
- 16° - Prima di eseguire qualsiasi operazione di installazione, regolazione, manutenzione dell'impianto, togliere la tensione agendo sull'apposito interruttore magnetotermico collegato a monte dello stesso.
- 17° - A fine installazione l'installatore dovrà assicurarsi che le parti della porta non ingombrino strade o marciapiedi pubblici.

LA DITTA RIB NON ACCETTA NESSUNA RESPONSABILITÀ per eventuali danni provocati dalla mancata osservanza nell'installazione delle norme di sicurezza e delle leggi attualmente in vigore.

ATTENTION - POUR LA SECURITE DES PERSONNES, IL EST IMPORTANT DE SUIVRE TOUTES LES ISTRUZIONI**CONSERVER SOIGNEUSEMENT CES ISTRUCTIONS**

- 1° - Si ce n'est pas prévu dans la centrale, installer en amont de celle-ci un interrupteur de type magnétothermique (omnipolaire avec ouverture minimum des contacts de 3 mm) qui porte une marque de conformité aux normes internationales. Ce dispositif doit être protégé contre la re-fermeture accidentelle (par exemple en l'installant dans un tableau fermé à clé).
- 2° - En ce qui concerne la section et le type des câbles, RIB conseille d'utiliser un câble de type H05RN-F ayant une section minimum de 1,5 mm² et de toute façon, s'en tenir à la norme IEC 364 et aux normes d'installation en vigueur dans le propre pays.
- 3° - Positionnement d'un couple éventuel de photocellules: Le rayon des photocellules doit se situer à une hauteur qui ne doit pas être supérieure à 70 cm du sol et à une distance du plan de mouvement de la porte qui ne doit pas être supérieure à 20 cm. Leur bon fonctionnement doit être vérifié en fin d'installation selon le point D.3.2 de la EN 12453.
- 4° - Pour satisfaire aux limites imposées par la EN 12453, si la force de pointe dépasse la limite de la norme de 400 N, il est nécessaire de recourir au relevé de présence active sur la hauteur totale de la porte (jusqu'à 2,5 m max). - Les photocellules, dans ce cas, doivent être appliquées selon le point D.4.1 de la EN 12453.

N.B.: La prise de terre sur l'installation est obligatoire.

Les données décrites dans ce manuel sont purement indicatives.

RIB se réserve le droit de les modifier à tout moment.

Réaliser l'installation en conformité aux normes et aux lois en vigueur.

INSTRUCTIONS IMPORTANTES DE SECURITE POUR L'INSTALLATION**ATTENTION - UNE INSTALLATION NON CORRECTE PEUT CAUSER DE GRAVES DOMMAGES SUIVRE TOUTES LES ISTRUCTIONS D'INSTALLATION**

- 1° - Ce livret d'instructions est adressé exclusivement à un personnel spécialisé qui connaît les critères de construction et les dispositifs de protection contre les accidents concernant les portails, les portes et les portes cochères motorisés (s'en tenir aux normes et aux lois en vigueur).
- 2° - L'installateur devra délivrer à l'utilisateur final un livret d'instruction en accord à la EN 12635.
- 3° - L'installateur avant de procéder à l'installation, doit prévoir l'analyse des risques de la fermeture automatisée finale et la mise en sécurité des points identifiés dangereux (en suivant les normes EN 12453).
- 4° - L'installateur, avant d'installer le moteur de mouvement, doit vérifier que le portail de fer soit en bonnes conditions mécaniques et qu'il s'ouvre et se ferme correctement.
- 5° - L'installateur devra installer l'organe pour l'exécution de la relâche manuelle à une hauteur inférieure à 1,8 m.
- 6° - L'installateur devra retirer d'éventuels obstacles au mouvement motorisé du portail de fer (ex. verrous, serrures, etc).
- 7° - L'installateur devra appliquer, de façon permanente, les étiquettes qui mettent en garde contre l'écrasement, dans un endroit bien visible ou à proximité de commandes fixes éventuelles.
- 8° - Le câblage des divers composants électriques externes à l'opérateur (par exemple photocellules, clignotants, etc) doit être effectué selon la EN 60204-1.
- 9° - Le montage éventuel d'un tableau pour la commande manuelle du mouvement doit être fait en positionnant le tableau de façon à ce que la personne qui l'actionne ne se trouve pas en position de danger; de plus, il faudra faire en sorte que le risque d'actionnement accidentel des boutons soit réduit.
- 10° - Tenir les commandes de l'automatisme (tableau, télécommande, etc) hors de portée des enfants. L'organe de manœuvre (un interrupteur tenu fermé manuellement) doit être dans une position qui soit visible de la partie guidée mais lointaine des parties en mouvement. Il doit être installé à une hauteur moindre de 1,5 m.
- 11° - Cet appareil peut être utilisé par des enfants âgés de 8 ans et plus et les personnes dont les capacités physiques, sensorielles ou mentales réduites, ou manquant d'expérience et de connaissances si elles sont sans surveillance ou instruction concernant l'utilisation de l'équipement en toute sécurité et de comprendre les risques encourus.
- 12° - Enfants ne doivent pas jouer avec l'appareil.
- 13° - Nettoyage et entretien utilisateur n'a pas à être effectué par des enfants sans surveillance.
- 14° - Ne laissez pas les enfants jouer avec les commandes fixes. Gardez la télécommande hors de portée des enfants.
- 15° - Les dispositifs fixes de commande doivent être installés de sorte qu'ils soient visibles.
- 16° - Avant l'exécution de toute opération d'installation, de réglage, d'entretien de l'installation, couper le courant en agissant sur l'interrupteur magnétothermique à cet effet, branché en amont de l'installation.
- 17° - A la fin de l'installation, l'installateur devra s'assurer que les parties de la porte n'englobent pas la rue ou le trottoir public.

LA SOCIETE RIB N'ACCETTE AUCUNE RESPONSABILITE pour d'éventuels dommages provoqués par la non-observation dans l'installation, des normes de sécurité et des lois actuellement en vigueur.

**ATTENTION - FOR THE SAFETY OF PEOPLE IT IS IMPORTANT TO FOLLOW ALL THE INSTRUCTIONS
KEEP THESE INSTRUCTIONS WITH CARE**

- 1° - If it is not forecast in the electric gearcase, install a switch of magneto thermic type upstream, (omni polar with minimum opening of the contacts of 3 mm) with a check of conformity to the international standards. Such device must be protected against the accidental lockup (for example by installing inside a locked board).
- 2° - For the section and the type of the cables RIB advises to use a cable of H05RN-F type with 1,5 sqmm minimum section and, however, to keep to the IEC 364 and installation standards in force in your country.
- 3° - Positioning of a possible couple of photoelectric cells: the radius of the photoelectric cells must be at a height of no more than 70 cm from the ground and at a distance not superior to 20 cm from the motion plane of the door. Their correct working must be verified at the end of the installation in accordance with the point D.3.2 of the EN 12453
- 4° - To fulfill the limits set by EN 12453, and in case the peak force exceeds the normative limit of 400 N it is necessary to have recourse to the active presence survey on the whole height of the door (up to max 2,5 m) - The photoelectric cells, in this case, must be applied in accordance with the point D.4.1 of the EN 12453.

N.B.: The earthing of the system is obligatory.

The data described in this handbook are purely a guide.

RIB reserves the right to change them in any moment.

Carry out the system in the respect of the standards and laws in force.

IMPORTANT SAFETY INSTRUCTIONS FOR THE INSTALLATION

**ATTENTION - THE INCORRECT INSTALLATION CAN CAUSE SERIOUS DAMAGES
FOLLOW ALL INSTALLATION INSTRUCTIONS**

- 1° - This handbook is exclusively addressed to the specialized personnel who knows the constructive criteria and the protection devices against accidents for motorized gates, doors and main doors (follow the standards and the laws in force).
- 2° - The installer will have to issue a handbook to the final user in accordance with the EN 12635.
- 3° - Before proceeding with the installation, the installer must forecast the risks analysis of the final automatized closing and the safety of the identified dangerous points (Following the standards EN 12453).
- 4° - Before installing the motion motor, the installer must verify that the gate is in good mechanical conditions and that it adequately opens and closes.
- 5° - The installer must install the member for the manual release at a height inferior to 1,8 m.
- 6° - The installer will have to remove possible impediments to the motorized motion of the gate (eg. door bolts, sliding bolts, door locks etc.)
- 7° - The installer will permanently have to put the tags warning against the deflection on a very visible point or near possible fixed controls.
- 8° - The wiring harness of the different electric components external to the operator (for example photoelectric cells, flashlights etc.) must be carried out according to the EN 60204-1.
- 9° - The possible assembly of a keyboard for the manual control of the movement must be done by positioning the keyboard so that the person operating it does not find himself in a dangerous position; moreover, the risk of accidental activation of the buttons must be reduced.
- 10° - Keep the automatism controls (push-button panel, remote control etc.) out of the children way. Command device for operating the motor (a switch manually closed) should be placed in area visible from the guided site and far from moving parts. It should be placed at least at 1,5 m height.
- 11° - this appliance can be used by children aged from 8 years and above and persons with reduced physical, sensory or mental capabilities or lack of experience and knowledge if they have been given supervision or instruction concerning use of the appliance in a safe way and understand the hazards involved
- 12° - children shall not play with the appliance
- 13° - cleaning and user maintenance shall not be made by children without supervision
- 14° - do not allow children to play with fixed controls. Keep remote controls away from children
- 15° - Fixed command devices should be installed in a well visible way.
- 16° - Before carrying out any installation, regulation or maintenance operation of the system, take off the voltage by operating on the special magneto thermic switch connected upstream.
- 17° - At the end of the installation, the installer will have to make sure that the parts of the door do not encumber streets or public sidewalks.

THE RIB COMPANY DOES NOT ACCEPT ANY RESPONSIBILITY for possible damages caused by the non observance during the installation of the safety standards and of the laws in force at present.

**ATENCIÓN PARA LA SEGURIDAD DE LAS PERSONAS ES IMPORTANTE QUE SE OBSERVEN TODAS
LAS INSTRUCCIONES**

CONSERVAR CUIDADOSAMENTE ESTAS INSTRUCCIONES

- 1° - En el caso de que no sea previsto en la central eléctrica, instalar antes de la misma, un interruptor de tipo magnetotérmico (omnipolar con una apertura mínima de los contactos de 3 mm) que dé un sello de conformidad con las normas internacionales. Este dispositivo tiene que estar protegido contro cierres accidentales (por ejemplo instalándolo dentro de un panel cerrado a llave).
- 2° - Para la sección y el tipo de los cables, RIB aconseja utilizar cables de tipo H05RN-F con sección mínima de 1,5 mm² e igualmente atenerse a la norma IEC 364 y a las normas de instalación del propio país.
- 3° - Posicionamiento eventual de un par de fotocélulas. El rayo de las fotocélulas no debe estar a más de 70 cm de altura desde el suelo y a una distancia de la superficie de movimiento de la puerta, no superior a 20 cm. El correcto funcionamiento tiene que ser controlado al final de la instalación de acuerdo con el punto D.3.2 de la EN 12453.
- 4° - Para lograr satisfacer los límites impuestos por la EN 12453, si la fuerza de punta supera el límite normativo de 400 N, es necesario recurrir al control de presencia activa en toda la altura de la puerta (hasta a 2,5m max). - Las fotocélulas en este caso se deben colocar como indicado en la EN 12453 punto D.4.1.

PS.: Es obligatorio la puesta a tierra del sistema.

Los datos descritos en el presente manual son sóloamente indicativos.

RIB se reserva de modificarlos en cualquier momento.

Realizar el sistema respetando las normas y las leyes vigentes.

**IMPORTANTES INSTRUCCIONES DE SEGURIDAD PARA LA INSTALACIÓN
CUIDADO: UNA INCORRECTA INSTALACIÓN PUEDE CAUSAR GRAVES DAÑOS
SEGUIR TODAS LAS INSTRUCCIONES DE INSTALACIÓN**

- 1° - Este manual de instrucciones está exclusivamente dirigido a personal especializado que conozca los criterios de construcción y de los dispositivos de protección contra accidentes con cancelas, puertas y portales motorizados (atenerse a las normas y a las leyes vigentes).
- 2° - El instalador tendrá que dar al utilizador final un manual de instrucciones de acuerdo con la EN 12635.
- 3° - El instalador antes de proceder con la instalación tiene que hacer un análisis de los riesgos del cierre automatizado final y la puesta en seguridad de los puntos identificados como peligrosos (siguiendo las normas EN 12453).
- 4° - El instalador antes de instalar el motor de desplazamiento tiene que controlar que la cancela esté en buenas condiciones mecánicas y que se abra y se cierre en forma adecuada.
- 5° - El instalador tendrá que instalar el órgano para el desenganche manual a una altura inferior a 1,8 m.
- 6° - El instalador tendrá que quitar eventuales impedimentos para el movimiento motorizado de la cancela (ej. pistillos, cerraduras, cerrojos, etc.).
- 7° - El instalador tendrá que colocar de modo permanente rótulos que adviertan de la posibilidad de aplastamiento, en un punto bastante visible o en las cercanías de eventuales mandos fijos.
- 8° - El cableado de los varios componentes eléctricos externos al operador (por ejemplo fotocélulas, los intermitentes, etc) tiene que ser efectuado según la EN 60204-1.
- 9° - El eventual montaje de un panel de mandos para la gestión del movimiento manual tiene que ser efectuado posicionando el panel en modo de que quien lo accione no se encuentre en una posición peligrosa; además se tiene que hacer en modo que sea mínimo el riesgo de accionamiento accidental de los pulsadores.
- 10° - Tener los mandos del automatismo (panel de mandos, mando a distancia, etc.) lejos del alcance de los niños. El órgano de maniobra (un interruptor cerrado manualmente) tiene que estar en una posición visible desde la parte de maniobra, pero lejana de las piezas en movimiento. Tiene que ser instalado en una altura min. de 1,5 metros.
- 11° - Esta unidad puede ser utilizado por niños de 8 años o más y las personas con capacidades físicas, sensoriales o mentales reducidas, o falta de experiencia y conocimientos que hayan recibido supervisión o instrucciones relativas al uso de equipo de manera segura y comprender los riesgos que implica.
- 12° - Los niños no deben jugar con el aparato.
- 13° - Limpieza y mantenimiento de usuarios no tiene que ser hecho por los niños sin supervisión.
- 14° - No permita que los niños jueguen con los controles fijos. Mantenga los controles remotos alejados de los niños.
- 15° - Los mecanismos de mando fijos tienen que ser instalados de manera visible.
- 16° - Antes de ejecutar cualquier operación de instalación, ajuste o mantenimiento del sistema, quitar la corriente accionando el respectivo interruptor magnetotérmico conectado antes del mismo.
- 17° - Al final de la instalación, el instalador tendrá que asegurarse de que las partes de la puerta no estorben calles o aceras públicas.

LA EMPRESA RIB NO SE RESPONSABILIZA por eventuales daños provocados por la falta de respeto de las normas de seguridad, durante la instalación y de las leyes actualmente vigentes.



ITALIANO

RAEE - Informazione agli utilizzatori

Il simbolo del cassonetto barrato riportato sull'apparecchiatura o sulla sua confezione indica che il prodotto alla fine della propria vita utile deve essere raccolto separatamente dagli altri rifiuti.

L'utente dovrà, pertanto, conferire l'apparecchiatura giunta a fine vita agli idonei centri comunali di raccolta differenziata dei rifiuti elettrotecnici ed elettronici. In alternativa alla gestione autonoma, è possibile consegnare gratuitamente l'apparecchiatura che si desidera smaltire al distributore, al momento dell'acquisto di una nuova apparecchiatura di tipo equivalente. Presso i distributori di prodotti elettronici con superficie di vendita di almeno 400 m² è inoltre possibile consegnare gratuitamente, senza obbligo di acquisto, i prodotti elettronici da smaltire con dimensioni inferiori a 25 cm. L'adeguata raccolta differenziata per l'avvio successivo dell'apparecchiatura dismessa al riciclaggio, al trattamento e allo smaltimento ambientalmente compatibile contribuisce ad evitare possibili effetti negativi sull'ambiente e sulla salute e favorisce il reimpiego e/o riciclo dei materiali di cui è composta l'apparecchiatura.

L'eliminazione dei materiali va fatta rispettando le norme vigenti. Non gettate il vostro apparecchio scartato, le pile o le batterie usate nei rifiuti domestici. Avete la responsabilità di restituire tutti i vostri rifiuti da apparecchiature elettriche o elettroniche lasciandoli in un punto di raccolta dedicato al loro riciclo.

FRANÇAIS

DEEE - Informations pour les utilisateurs

Le symbole du caisson barre, la ou il est reporté sur l'appareil ou l'emballage, indique que le produit en fin de vie doit être collecté séparément des autres déchets. Au terme de la durée de vie du produit, l'utilisateur devra se charger de le remettre à un centre de collecte séparée ou bien au revendeur lors de l'achat d'un nouveau produit. Il est possible de remettre gratuitement, sans obligation d'achat, les produits à éliminer de dimensions inférieures à 25 cm aux revendeurs dont la surface de vente est d'au moins 400 m². La collecte séparée appropriée pour l'envoi successif de l'appareil en fin de vie au recyclage, au traitement et à l'élimination dans le respect de l'environnement contribue à éviter les effets négatifs sur l'environnement et sur la santé et favorise le réemploi et/ou le recyclage des matériaux dont l'appareil est composé.

Éliminez les matériaux en respectant les normes en vigueur. Ne jetez ni les vieux appareils, ni les piles, ni les batteries usées avec les ordures domestiques. Vous devez confier tous vos déchets d'appareils électriques ou électroniques à un centre de collecte différenciée, préposé à leur recyclage.

ENGLISH

WEEE - Information for users

If the crossed-out bin symbol appears on the equipment or packaging, this means the product must not be included with other general waste at the end of its working life. The user must take the worn product to a sorted waste center, or return it to the retailer when purchasing a new one. Products for disposal can be consigned free of charge (without any new purchase obligation) to retailers with a sales area of at least 400 m², if they measure less than 25 cm. An efficient sorted waste collection for the environmentally friendly disposal of the used device, or its subsequent recycling, helps avoid the potential negative effects on the environment and people's health, and encourages the re-use and/or recycling of the construction materials.

Materials must be disposed of in accordance with the regulations in force. Do not throw away your discarded equipment or used batteries with household waste. You are responsible for taking all your waste electrical and electronic equipment to a suitable recycling centre.

ESPAÑOL

RAEE - Información para los usuarios

El símbolo del contenedor tachado, cuando se indica en el aparato o en el envase, indica que el producto, al final de su vida útil, se debe recoger separado de los demás residuos. Al final del uso, el usuario deberá encargarse de llevar el producto a un centro de recogida diferenciada adecuado o devolvérselo al vendedor con ocasión de la compra de un nuevo producto. En las tiendas con una superficie de venta de al menos 400 m², es posible entregar gratuitamente, sin obligación de compra, los productos que se deben eliminar con unas dimensiones inferiores a 25 cm. La recogida diferenciada adecuada para proceder posteriormente al reciclaje, al tratamiento y a la eliminación del aparato de manera compatible con el medio ambiente contribuye a evitar posibles efectos negativos en el medio ambiente y en la salud y favorece la reutilización y/o el reciclaje de los materiales de los que se compone el aparato.

La eliminación de los materiales se debe realizar respetando las normas vigentes. No desechar su equipo descartado, las pilas o las baterías usadas con los residuos domésticos. Usted tiene la responsabilidad de desechar todos sus residuos de equipos eléctricos o electrónicos, entregándolos a un punto de recogida dedicado al reciclaje de los mismos.

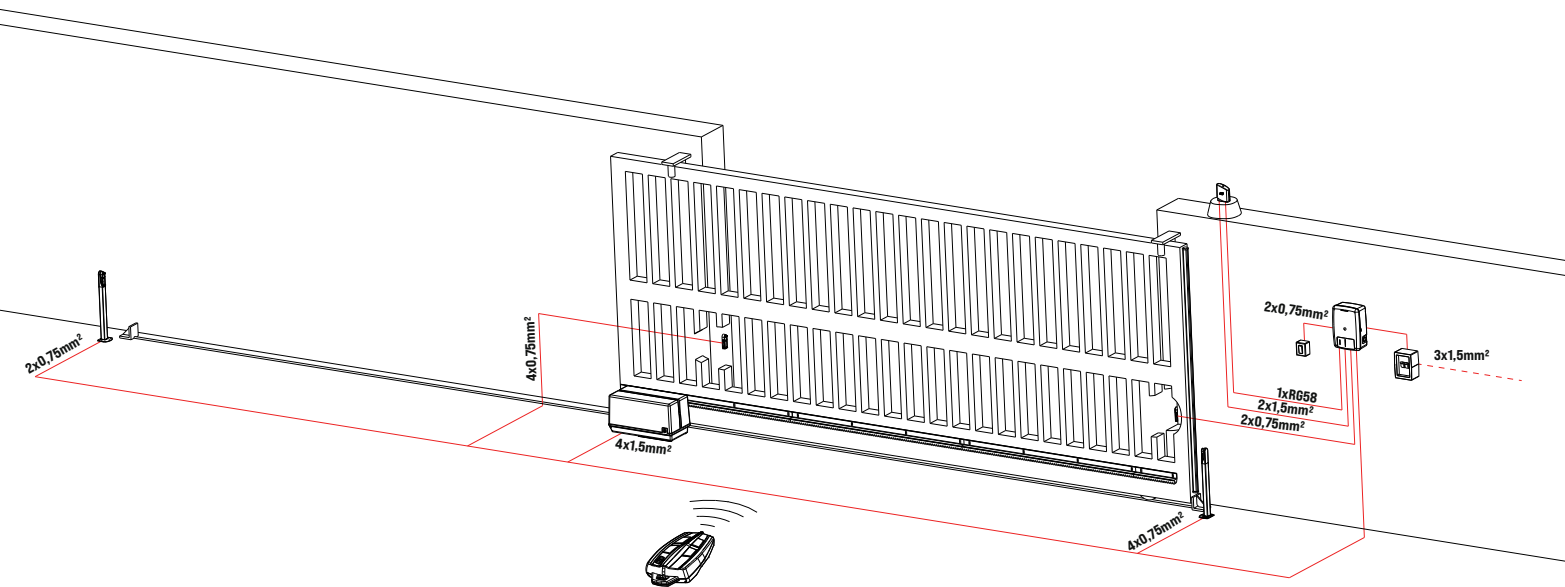

LAYOUT IMPIANTO

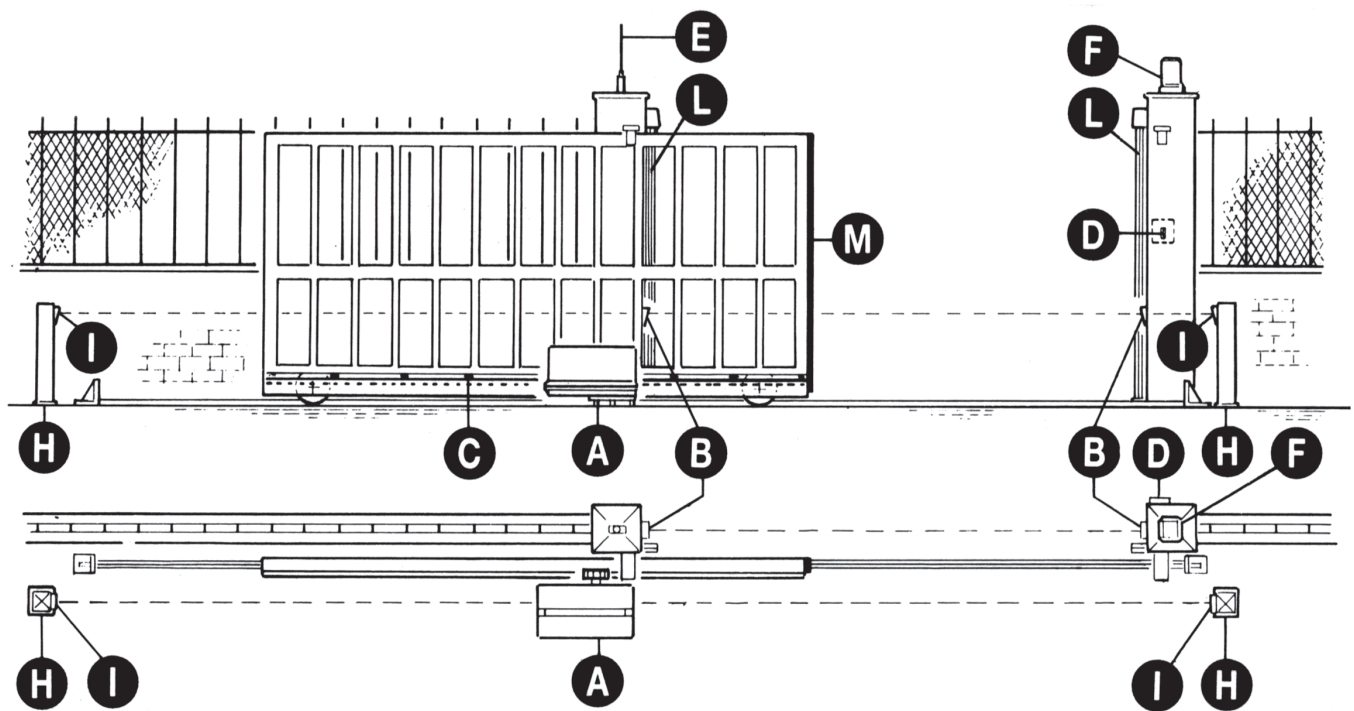

- A - Operatore SUPER 3000 INV
- B - Fotocellule esterne
- C - Cremagliera
- D - Selettore a chiave
- E - Antenna radio
- F - Lampeggiatore
- H - Colonnina portafotocellula
- I - Fotocellula per protezione interna
- L - Costa
- M - Costa

1

CARATTERISTICHE TECNICHE

Operatore irreversibile per cancelli scorrevoli aventi un peso massimo di 3000 kg. L'irreversibilità di questo operatore fa sì che il cancello non richieda alcun tipo di serratura elettrica per un'efficace chiusura. Il motore è protetto da una sonda termica che in caso di utilizzo prolungato interrompe momentaneamente il movimento.

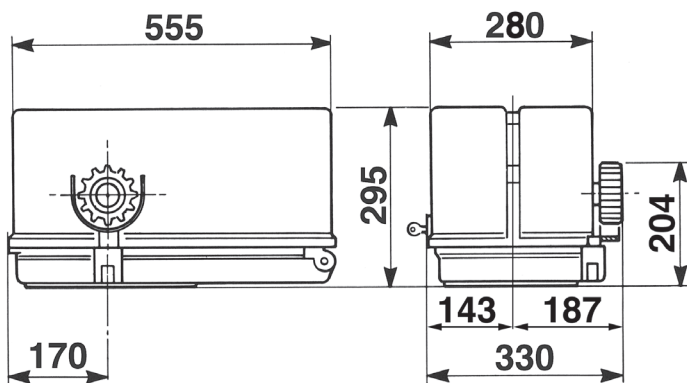

Misure in mm

CARATTERISTICHE TECNICHE		SUPER 3000 INV
Peso max cancello	kg	3000
Velocità di traino	m/s	0,17/0,33
Forza di spinta a giri costanti	N	1920
Coppia max	Nm	80
Cremagliera modulo		6
Alimentazione e frequenza		230 V 50/60 Hz
Potenza motore max	W	1.155
Assorbimento linea max	A	2,9
Cicli normativi	n°	100-72s/2s
Cicli consigliati al giorno	n°	700
Servizio	%	100
Cicli consecutivi garantiti	n°	700/10m
Tipo di olio		SHELL OMALA S2 G100
Peso max	kg	47
Rumorosità	db	<70
Temperatura di lavoro	°C	-10 ÷ +55
Grado di protezione	IP	55

INSTALLAZIONE SUPER 3000 INV

CONTROLLO PRE-INSTALLAZIONE

- IL CANCELLO DEVE MUOVERSI SENZA ATTRITI -

N.B. È obbligatorio uniformare le caratteristiche del cancello alle norme e leggi vigenti. La porta può essere automatizzata solo se in buono stato e se rispondente alla norma EN 12604.

- L'anta non deve presentare porte pedonali. In caso contrario occorrerà prendere opportune precauzioni in accordo al punto 6.5.1 della EN12453 (ad esempio impedire il movimento del motore quando il portoncino è aperto, grazie ad un microinterruttore opportunamente collegato in centralina).
- Non bisogna generare punti di intrappolamento (ad esempio tra anta aperta del cancello e cancellata).
- Oltre ai finecorsa presenti nell'unità, è necessario che a ciascuna delle due posizioni estreme della corsa sia presente un fermo meccanico fisso che arresti il cancello in caso di malfunzionamento dei finecorsa. A tal fine il fermo meccanico deve essere dimensionato per sopportare la spinta statica del motore più l'energia cinetica del cancello (12) (Fig. 2).
- Le colonne del cancello devono avere superiormente delle guide antideragliamento (Fig. 3) per evitare involontari sganciamenti.

N.B.: Eliminare fermi meccanici del tipo descritto in figura 3.

Non devono essere presenti fermi meccanici al di sopra del cancello perché non sono sufficientemente sicuri.

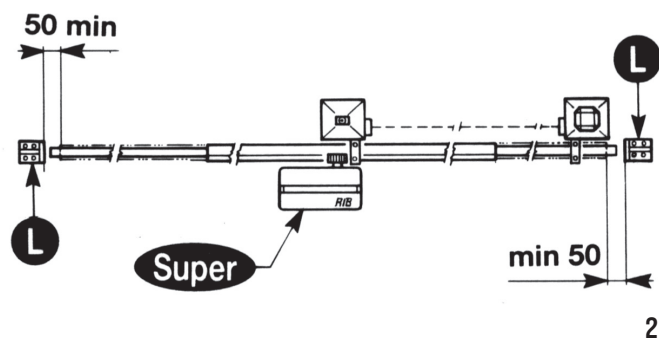

2

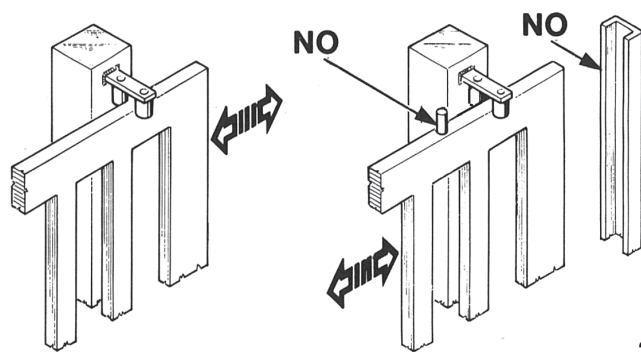

3

Componenti da installare secondo la norma EN 12453			
TIPO DI COMANDO	USO DELLA CHIUSURA		
	Persone esperte (fuori da area pubblica*)	Persone esperte (area pubblica)	Persone non esperte
mantenuto	A	B	non possibile
impulsivo - in vista (es. pulsante)	C o E	C o E	C e D, o E
impulsivo - non in vista (es. telecomando)	C o E	C e D, o E	C e D, o E
automatico	C e D, o E	C e D, o E	C e D, o E

* esempio tipico sono le chiusure che non accedono alla pubblica via.
 A: Comando ad azione mantenuta, tramite Pulsantiera es: cod. ACG2013
 B: Comando ad azione mantenuta, tramite Selettore a chiave es: cod. ACG1010
 C: Regolazione della forza del motore o fotocellule per rispettare forze d'impatto come indicato in Annex A
 D: Coste e/o altri dispositivi supplementari per ridurre la probabilità di contatto con la porta.
 E: Dispositivi installati in modo tale che una persona non possa essere toccata dalla porta.

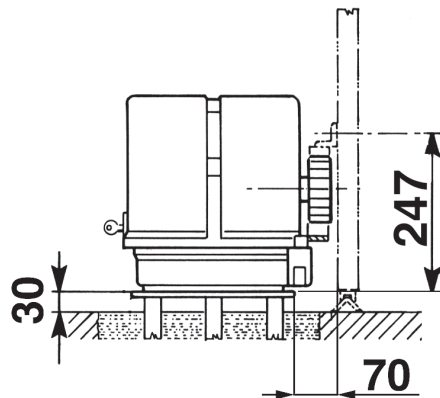

Misure in mm

4

FISSAGGIO MOTORE E CREMAGLIERA

La piastra da cementare ACG8103 è dotata di 4 zanche così da poter fissare saldamente al suolo il SUPER 3000 INV.

La cremagliera va fissata a una certa altezza rispetto alla piastra di fissaggio del motore. Questa altezza può essere variata grazie a delle asole presenti sulla cremagliera.

Le cremagliere non devono essere saldate, ma solo fissate con delle viti filettate al cancello. La registrazione in altezza viene fatta affinché il cancello, durante il movimento, non si appoggi sull'ingranaggio di trazione del riduttore (Fig. 4, 5).

Per fissare la cremagliera sul cancello si eseguono dei fori di Ø 7 mm e si filettano utilizzando un maschio del tipo M8.

L'ingranaggio di traino deve avere circa da 1 a 2 mm di agio rispetto alla cremagliera.

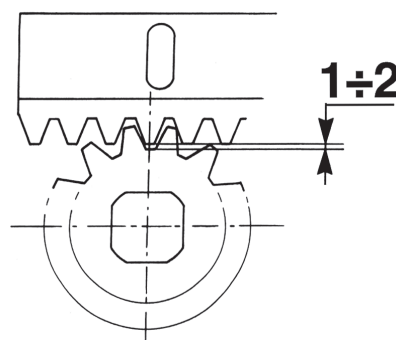

5

SBLOCCO D'EMERGENZA

Da effettuare dopo aver tolto l'alimentazione elettrica al motore.

L'elettroriduttore è di tipo irreversibile e tiene chiuso senza l'ausilio di serrature.

Per poter aprire manualmente il cancello, qualora venisse a mancare l'energia elettrica, aprire il carter con l'apposita chiave e ruotare la manopola «A» in senso antiorario.

Per ripristinare il funzionamento elettrico operare in senso contrario (fig. 6).

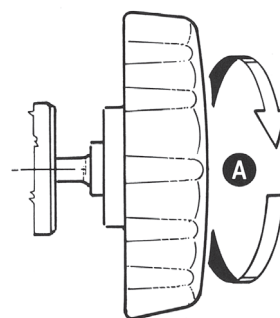

6

REGOLAZIONE FINECORSA SUPER 3000 INV FCE (Fig. 7)

Per la regolazione: sbloccare i dadi G.

Stabilito il senso di spostamento della camme H sia in apertura che in chiusura, posizionare a vista i due finecorsa F agendo sui pomoli P.

Dopo aver verificato il corretto funzionamento elettrico dei due microswitches si perfeziona la loro posizione fino ad ottenere l'arresto in apertura e in chiusura nella posizione voluta, poi si bloccano i dadi G.

N.B.: Il finecorsa è adatto a cancelli lunghi massimo 13 m.

In caso il cancello sia più lungo, sono disponibili i finecorsa Special, adatti a cancelli lunghi fino a 18 m.

IMPORTANTE: NON DISATTIVARE IL RALLENTAMENTO ELETTRONICO !!

Il rallentamento del motore deve essere sempre regolato.

Regolare il rallentamento in modo che il cancello inizi a rallentare ad una distanza di almeno **50 cm** dalla fine della corsa.

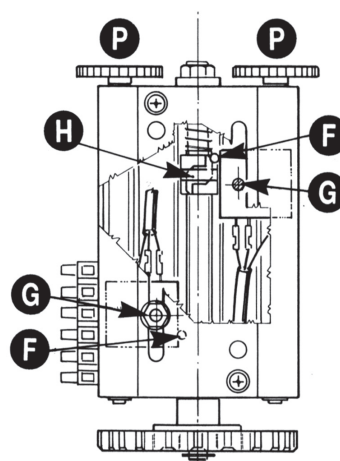

7

REGOLAZIONE FINECORSA SUPER 3000 INV FCM (Fig. 8)

IMPORTANTE: NON DISATTIVARE IL RALLENTAMENTO ELETTRONICO !!

Il rallentamento del motore deve essere sempre regolato.

Regolare il rallentamento in modo che il cancello inizi a rallentare ad una distanza di almeno **90 cm** dalla fine della corsa.

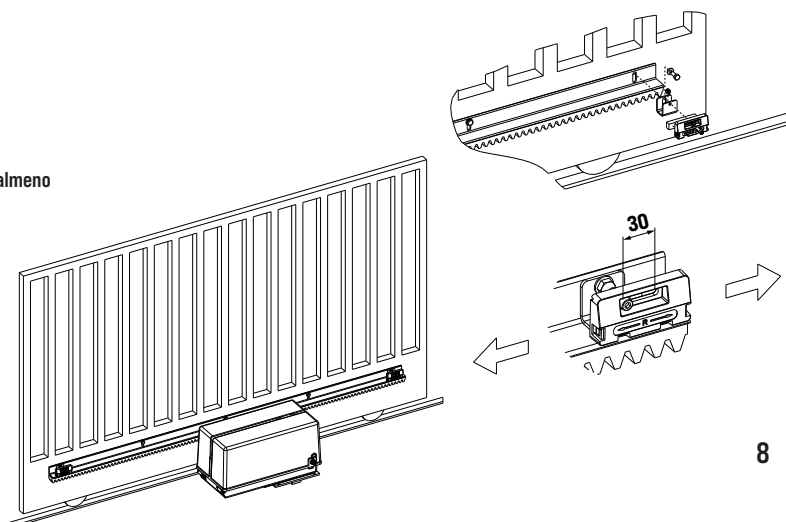

8

REGOLAZIONE FRIZIONE DI SICUREZZA (Fig. 9)

N.B.: Queste operazioni devono essere eseguite dopo avere tolto l'alimentazione elettrica del motore.

Per la regolazione bloccare l'albero motore (A) con una chiave esagonale n° 17 e svitare il dado di blocco (B) con una chiave n° 22.

Per aumentare la forza di spinta, avvitare in senso orario il grano (C) con una chiave esagonale n° 6.

Far scorrere il cancello elettricamente più volte trattenendolo con le mani, in modo che la forza di spinta sia leggermente superiore a quella richiesta per movimentare il cancello.

A regolazione avvenuta ricordarsi di bloccare il dado contro l'albero motore.

MANUTENZIONE

Da effettuare solamente da parte di personale specializzato dopo aver tolto l'alimentazione elettrica al motore.

Pulire periodicamente, a cancello fermo, la guida di scorrimento da sassi e altra sporcizia.

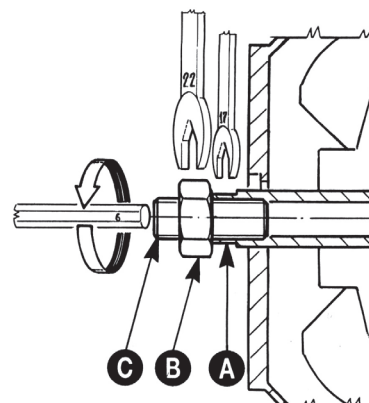

9

J-INV 3P (AC00244 + CEL1886)

1. INTRODUZIONE

Può gestire un motore trifase 230 Vac collegato a triangolo - max 1,5 KW (corrente limitata a 10 A).

L'inverter permette di regolare le forze e le velocità del motore.

J-INV 3P è dotato di ingressi per fotocellule **PHOTO** e coste **EDGE**, per pulsanti **SS** (Passo-Passo), **PED** (apertura pedonale), **OPEN** (Apre), **CLOSE** (Chiude), **STOP**, per Finecorsa e di ampio display con tre tasti per le impostazioni.

È dotata anche di connettori per un ricevitore radio, una uscita per luce di cortesia e una uscita per lampeggiatore. È possibile collegare un'elettroserratura o un elettrofreno esterno.



NON INSTALLARE IL QUADRO DI COMANDO SENZA AVER PRIMA LETTO LE ISTRUZIONI

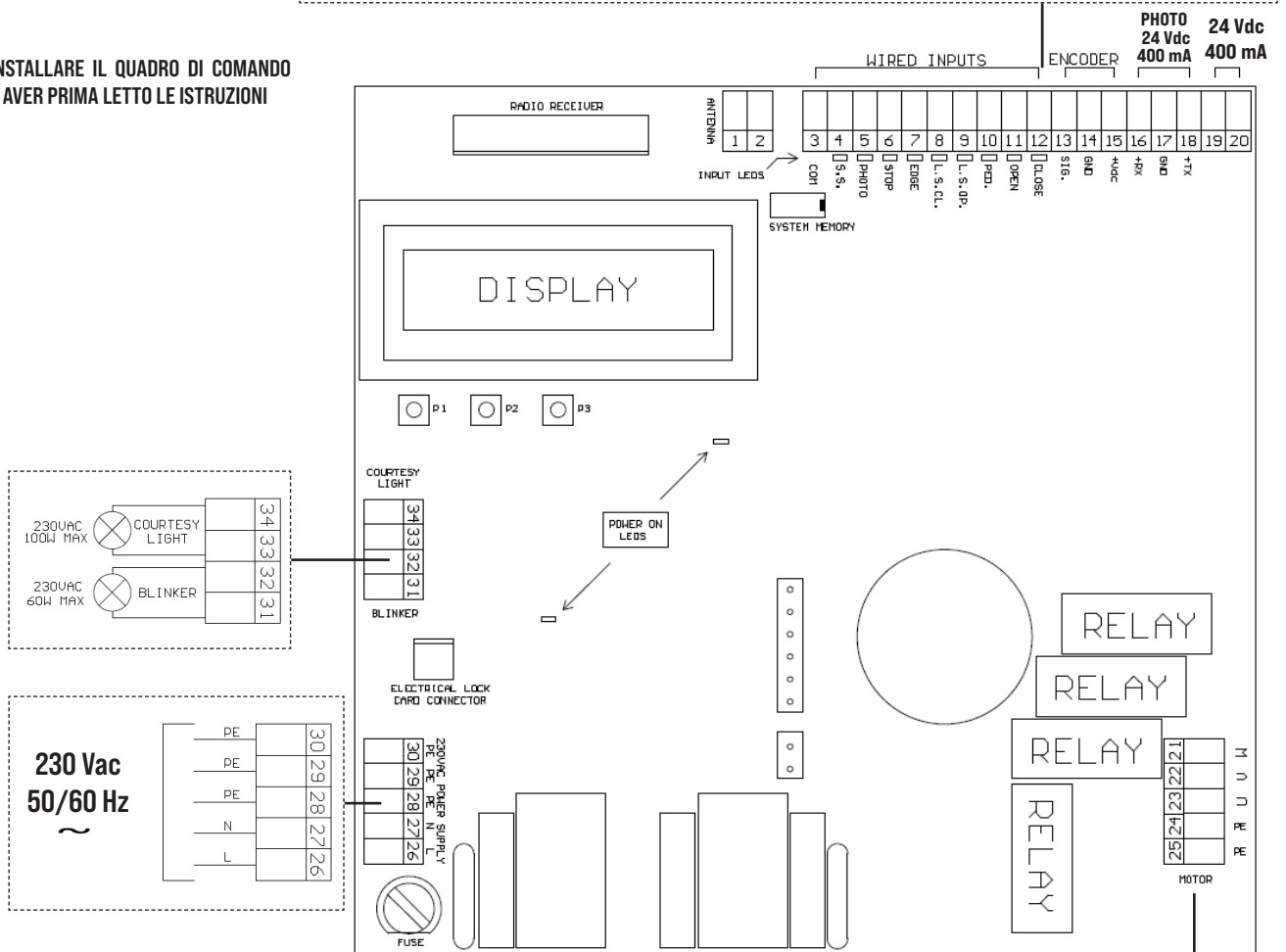
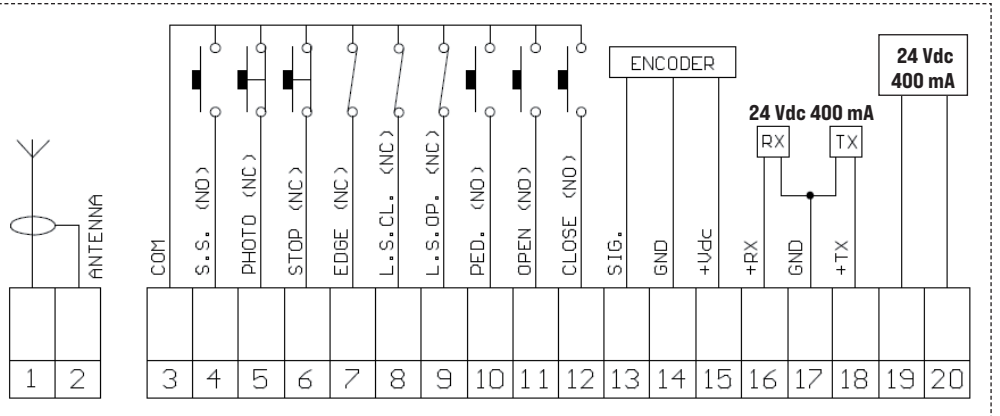

ANTENNA	Antenna
COM	Comune
SS	Passo Passo
PHOTO	Fotocellula
STOP	Stop
EDGE	Costa
L.S.CL.	Fincorsa di chiusura
L.S.OP.	Fincorsa di apertura
PED	Comando pedonale
OPEN	Comando apertura
CLOSE	Comando chiusura
ENCODER	Encoder
SIG.	Segnale Encoder
GND	Massa
PHOTO POWER SUPPLY	Alimentazione fotocellule

+ RX	Ricevitore fotocellule
+ TX	Trasmittitore fotocellule
W - V - U	FASI MOTORE
PE	Terra
N	Neutro
L	Fase
SYSTEM MEMORY	Memoria
BLINKER	Lampeggiatore
COURTESY LIGHT	Luce di cortesia
ELECTRIC LOCK CARD CONNECTOR	Connessione scheda per elettrofreno motore
RADIO RECEIVER	Ricevitore radio
FUSE	Fusibile
INPUTS LED	Led ingressi
POWER ON LEADS	Led accensione

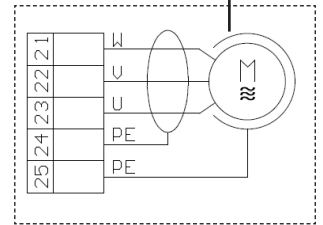

Per un corretto funzionamento della centrale e delle fotocellule è **FONDAMENTALE** collegare la **MESSA A TERRA** alla centrale di comando e al motore !

NOTA: gli ingressi **EDGE**, **PHOTO** e **STOP (NC)**, se non vengono utilizzati, devono essere ponticellati.

ATTENZIONE !! IL MOTORE DEVE ESSERE COLLEGATO A TRIANGOLO.

ATTENZIONE: prima di mettere in funzione l'automazione, assicurarsi che le sicurezze installate siano correttamente funzionanti.

Per il collegamento del motore si consiglia l'utilizzo di un cavo schermato 3 poli + terra da 1.5mm² (tipo FD781CY).

2. COLLEGAMENTI

1

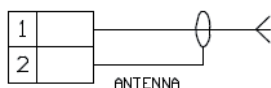

INGRESSO ANTENNA

Collegare il cavo di segnale dell'antenna al morsetto 1 della morsettieria.

Collegare la massa dell'antenna al morsetto 2 della morsettieria.

La presenza di parti metalliche o di umidità nei muri potrebbe avere influenze negative sulla portata del sistema, si consiglia pertanto di evitare il posizionamento dell'antenna ricevente e/o i trasmettitori in prossimità di oggetti metallici voluminosi, vicino al suolo o per terra.

2

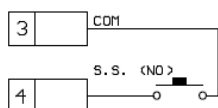

COMANDO PASSO PASSO

Collegare il pulsante PASSO-PASSO (S.S.) tra i morsetti 3 e 4.

ATTENZIONE: lasciare aperto se non utilizzato

In modalità uomo presente il pulsante PASSO-PASSO prende la funzione di APRE.

3

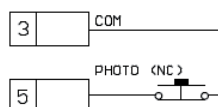

INGRESSO FOTOCELLULA

Collegare il contatto NORMALMENTE CHIUSO della fotocellula (PHOTO) tra i morsetti 3 e 5 della morsettieria.

ATTENZIONE: ponticellare gli ingressi se non utilizzati

Il funzionamento delle fotocellule può essere modificato all'interno del **MENU A**.

4

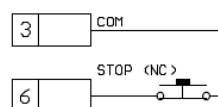

COMANDO STOP

Collegare il contatto NORMALMENTE CHIUSO dello STOP tra i morsetti 3 e 6 della morsettieria.

ATTENZIONE: ponticellare gli ingressi se non utilizzati

5

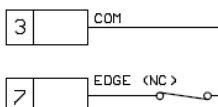

INGRESSO COSTA

Collegare il contatto NORMALMENTE CHIUSO della COSTA tra i morsetti 3 e 7 della morsettieria.

ATTENZIONE: ponticellare gli ingressi se non utilizzati

6

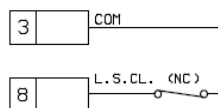

INGRESSO FINECORSA CHIUSURA

Collegare il contatto NORMALMENTE CHIUSO del FINECORSA DI CHIUSURA (L.S.CL.) tra i morsetti 3 e 8 della morsettieria.

Prima di azionare il motore assicurarsi che i finecorsa siano regolati correttamente.

7

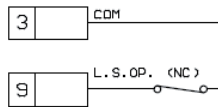

INGRESSO FINECORSA APERTURA

Collegare il contatto NORMALMENTE CHIUSO del FINECORSA DI APERTURA (L.S.OP.) tra i morsetti 3 e 9 della morsettieria.

Prima di azionare il motore assicurarsi che i finecorsa siano regolati correttamente.

8

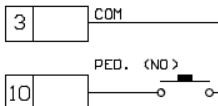

COMANDO PEDONALE

Collegare il pulsante PEDONALE (PED.) tra i morsetti 3 e 10 della morsettieria.

ATTENZIONE: lasciare aperto se non utilizzato

In modalità uomo presente il pulsante PEDONALE prende la funzione di **CLOSE**.

9

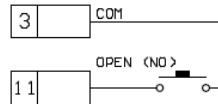

COMANDO APRE

Collegare il pulsante OPEN tra i morsetti 3 e 11 della morsettieria.

ATTENZIONE: lasciare aperto se non utilizzato

1 0

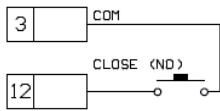

COMANDO CHIUDE

Collegare il pulsante **CLOSE** tra i morsetti 3 e 12 della morsettiera.

ATTENZIONE: lasciare aperto se non utilizzato

1 1

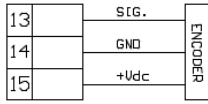

INGRESSO ENCODER

Collegare il cavo di SEGNALE dell'encoder al morsetto 13 della morsettiera.

Collegare il cavo di GND dell'encoder al morsetto 14 della morsettiera.

Collegare il cavo di +Vdc dell'encoder al morsetto 15 della morsettiera.

ATTENZIONE: Lasciare aperto se non utilizzato.

L'attivazione / disattivazione delle funzionalità dell'encoder viene gestita all'interno del **MENU A**.

Per il collegamento dell'eventuale encoder si consiglia l'utilizzo di cavo schermato 3x0,75mm² (tipo 0LFLEX-110 CH).

1 2

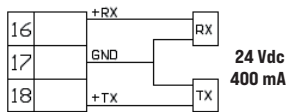

ALIMENTAZIONE FOTOCELLULE

Collegare il morsetto 16 al morsetto (+) del ricevitore delle fotocellule.

Collegare il morsetto 17 ai morsetti (-) del ricevitore e del trasmettitore delle fotocellule.

Collegare il morsetto 18 al morsetto (+) del trasmettitore delle fotocellule.

Test fotocellule => viene abilitato dal **MENU A**

ATTENZIONE: la centralina fornisce una tensione di 24 Vdc e può fornire una potenza massima di 400 mA.

Test coste => Collegare il dispositivo di test della costa sui pin di alimentazione del TX (test attivo con segnale logico basso 0 Vdc).

Fare riferimento al manuale della costa.

1 3

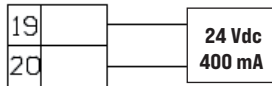

USCITA ACCESSORI

Uscita accessori 24 Vdc 400 mA max.

1 4

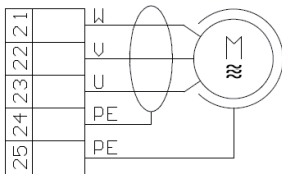

USCITA MOTORE

Collegare le tre fasi del motore ai morsetti 21, 22, 23, e la terra ai morsetti 24 o 25.



IL MOTORE DEVE ESSERE COLLEGATO A TRIANGOLO

Per il collegamento del motore si consiglia l'utilizzo di cavo schermato 3 poli + terra da 1.5mm² (tipo FD781CY)

Prima di avviare l'automazione assicurarsi che tutti i dispositivi di sicurezza siano correttamente cablati e funzionanti. Fare riferimento alla sezione controlli preliminari cap. 4.



!! RISCHIO SCARICA ELETTRICA !!

1 5



ALIMENTAZIONE

Collegare il cavo di alimentazione tra i morsetti 26 e 27.

Collegare la terra in uno dei morsetti PE 28, 29 o 30.

Non collegare la scheda direttamente alla rete elettrica ma prevedere un dispositivo che possa assicurare la disconnessione onnipolare dell'alimentazione al quadro.

Utilizzare un cavo di sezione adeguata in base alla corrente assorbita dal motore.

1 6

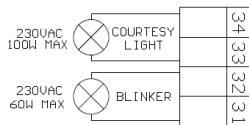

LUCE DI CORTESIA

Collegare la luce ausiliaria tra i morsetti 33 e 34, 230 Vac 100 W MAX.

Lampeggiatore

Collegare il lampeggiatore tra i morsetti 31 e 32.

Si può illuminare la porta durante ogni suo movimento.

Il funzionamento della luce ausiliaria è gestito nel **MENU A**.

Utilizzare un lampeggiatore senza autolampeggio 230 Vac 60 W MAX

3. SELEZIONE LINGUA



Si consiglia di effettuare la selezione della lingua come prima operazione

Premere per 2 s P3 => Confermare con P2.



Selezionare la lingua desiderata premendo P1 o P3 => Confermare con P2.

4. MENU DI PROGRAMMAZIONE

Questa procedura va effettuata SOLO dall'installatore e SOLO durante la messa in opera del sistema.

ATTENZIONE: per accedere ai menu di programmazione il motore deve essere fermo, preferibilmente in posizione di chiuso!

4.1 Attivazione e selezione dei menu di programmazione

La centrale di comando J-INV 3P è dotata di **TRE** menu utente (**MENU A, MENU B, MENU C**), mediante i quali si possono regolare, programmare e modificare tutti i parametri funzionali. Durante le fasi di programmazione seguire le indicazioni riportate sul display.

MENU A - permette di attivare le funzioni opzionali e selezionare le modalità di intervento dei sistemi di sicurezza.

MENU B - è dedicato all'apprendimento della corsa, alle operazioni di movimento manuale ed alla regolazione dei parametri di controllo del motore

MENU C - menù per le configurazioni ausiliarie di supporto per l'utente.



**ALCUNE PARTI DELLA CENTRALE DI COMANDO SONO SOGGETTE A TENSIONI PERICOLOSE !
PRESTARE ATTENZIONE !!**

- 1** Fermare il motore e porsi in condizioni di sicurezza.

Il display non deve riportare alcuna indicazione.
- 2** Per attivare il **MENU A** premere e mantenere premuto **P1** per 2 s.

Per attivare il **MENU B** premere e mantenere premuto **P2** per 2 s.

Per attivare il **MENU C** premere e mantenere premuto **P3** per 2 s.

Il display mostra la prima voce di menu disponibile.
- 3** Selezionare la voce di menu desiderata (vedere tabella seguente) premendo brevemente **P3** per passare alla voce successiva oppure **P1** per ritornare alla voce precedente.

Il display mostra la voce di menu selezionata.
- 4** Confermare la selezione premendo **P2**.

La prima riga del display riporta l'impostazione attuale per la funzione selezionata. La seconda riga del display indica le operazioni di modifica possibili in base al parametro selezionato (vedere i paragrafi specifici).
- 5** Modificare lo stato del parametro seguendo le indicazioni riportate nella seconda riga del display, utilizzando **P1** e **P3**.

La prima riga del display riporta l'impostazione attuale per la funzione selezionata. La seconda riga del display indica le operazioni di modifica possibili in base al parametro selezionato (vedere i paragrafi specifici).
- 6** Confermare l'impostazione eseguita premendo il tasto **P2**.

Il display segnala il salvataggio e di seguito riporta la voce di menu selezionata.
- 7** È possibile modificare ulteriori voci di menu (ritornare al punto 3) oppure uscire dal menu di programmazione selezionando la voce USCITA (confermare con il tasto **P2**).



















L'uscita dal menu è confermata dall'assenza di indicazioni sul display.

USCITA AUTOMATICA DAL MENU: in caso di inattività prolungata (15 s) il menu si disattiva automaticamente.

4.2 MENU A (tasto P1) - Parametri disponibili









Questa lista vuole dare una visione complessiva del **menu A** ed una breve descrizione dei parametri regolabili.
Per maggiori indicazioni fare riferimento al paragrafo **FUNZIONI AVANZATE**.

MENU A

	Rich.Automatica	Richiusura temporizzata della porta (solo da apertura totale o pedonale). OFF: disabilitata. (di fabbrica per SUPER 3000 INV) HH:MM:SS: tempo di permanenza in posizione di apertura.
	Rich. Su Fotoc.	Richiusura immediata dopo l'intervento della fotocellula (solo da apertura totale o pedonale). OFF: disabilitata. (di fabbrica per SUPER 3000 INV) ON: la porta richiude trascorsi 3 s dal ripristino del contatto della fotocellula.
	Freno Motore	Azione frenante (per motori con elevata inerzia). OFF: freno disabilitato (Consigliato per SUPER 3000 INV) 1: freno elettronico (Non utilizzare con SUPER 3000 INV !) 2: attivazione contatto per freno esterno. Attivo a motore spento 3: attivazione contatto per freno esterno. Attivo a motore acceso (di fabbrica per SUPER 3000 INV) 4: attivazione preventiva contatto per freno esterno. Attivo a motore spento 5: attivazione preventiva contatto per freno esterno. Attivo a motore acceso
	Uomo presente	Modalità di funzionamento "uomo presente". Il motore si muove solo con comando permanente. OFF: disabilitata. (di fabbrica per SUPER 3000 INV) ON: abilitata (ATTENZIONE: i movimenti automatici sono disabilitati).
	Condominiale	Funzione condominiale. I comandi SS e PED permettono la sola apertura della porta. OFF: disabilitata. (di fabbrica per SUPER 3000 INV) ON: abilitata (ATTENZIONE: per la richiusura è necessario abilitare la Rich.Automatica).
	Inv. Su Fotoc.	Modalità di intervento della fotocellula. OFF: la porta si ferma fino alla rimozione dell'ostacolo, quindi riapre completamente. ON: la porta riapre completamente (in apertura non interviene). (di fabbrica per SUPER 3000 INV)
	Test Fotoc.	Test funzionale della fotocellula eseguito prima di iniziare la movimentazione della porta. OFF: disabilitato. (di fabbrica per SUPER 3000 INV) ON: test attivo (ATTENZIONE: alimentare la fotocellula come da schema).
	Inv. Su Costa	Modalità di intervento della costa (bordo sensibile). OFF: La porta esegue una breve inversione del moto per liberare il varco (interviene sia in apertura che in chiusura). ON: la porta riapre completamente (in apertura non interviene). (di fabbrica per SUPER 3000 INV)
	Test Costa	Test funzionale della costa di sicurezza, eseguito prima di iniziare la movimentazione della porta. OFF: disabilitato. (di fabbrica per SUPER 3000 INV) ON: test attivo (ATTENZIONE: alimentare la costa di sicurezza come specificato cap 2.12).
	Prelampeggio	Breve lampeggio preventivo alla movimentazione. OFF: disabilitato. (di fabbrica per SUPER 3000 INV) ON: abilitato.
	Luce di Zona	Modalità di funzionamento dell'uscita ausiliaria per l'illuminazione. OFF: luce di cortesia. (di fabbrica per SUPER 3000 INV) ON: luce di zona (spenta solo con porta completamente chiusa).
	Tempo Luce Aux.	Ritardo di spegnimento dell'uscita ausiliaria per l'illuminazione. OFF: uscita ausiliaria per l'illuminazione disabilitata. HH:MM:SS: ritardo di spegnimento - uscita ausiliaria per l'illuminazione abilitata. (1 minuto - di fabbrica per SUPER 3000 INV)
	Orologio	Funzione di apertura programmata. OFF: disabilitata. (di fabbrica per SUPER 3000 INV) ON: la porta si apre e permane aperto finché l'ingresso OPEN è attivo.
	Decelerazione	Selezione della rampa di decelerazione per i rallentamenti 1: rampa lenta (di fabbrica per SUPER 3000 INV) 10: rampa veloce
	Encoder	Funzionamento con encoder (solo per motori provvisti di encoder adatto). OFF: disabilitato. (di fabbrica per SUPER 3000 INV) ON: encoder attivo (ATTENZIONE: è necessaria la riprogrammazione delle corse).
	Livello Sensore	Livello di intervento del "sensore motore fermo" (solo con encoder attivo). OFF: sensore disabilitato. (di fabbrica per SUPER 3000 INV) NNN : sensore attivo - regolazione della sensibilità di intervento.
	Inv. Su Sensore	Modalità di intervento del "sensore motore fermo" (solo con encoder attivo). OFF: la porta si ferma. ON : se in apertura, provoca una breve inversione; se in chiusura, riapre completamente. (di fabbrica per SUPER 3000 INV)
	USCITA	





4.3 MENU B (tasto P2) - Parametri disponibili

Questa lista vuole dare una visione complessiva del **menu B** ed una breve descrizione dei parametri regolabili. Per maggiori indicazioni fare riferimento ai paragrafi dedicati a ciascuna funzione.

MENU B		
	Mov.Manuale	Permette di muovere la porta a bassa velocità utilizzando i tasti posti sulla centrale di comando. Questa funzione è fondamentale per eseguire le operazioni di verifica del moto durante l'installazione.
	Posizione Finale	Apprendimento della corsa totale di apertura e di chiusura della porta. ATTENZIONE: L'operazione deve iniziare partendo da porta completamente chiusa.
	Posizione Pedon	Apprendimento della corsa di apertura pedonale. ATTENZIONE: L'operazione deve iniziare partendo da porta completamente chiusa.
	Velocità AP	Regolazione della velocità della porta durante l'apertura. NNN: velocità espressa in Hz (frequenza dell'onda fornita al motore). (100 Hz - di fabbrica per SUPER 3000 INV)
	Velocità Rall AP	Regolazione della velocità lenta della porta durante la fase di accostamento a fine apertura. NNN: velocità espressa in Hz (frequenza dell'onda fornita al motore). (50 Hz - di fabbrica per SUPER 3000 INV)
	Velocità CH	Regolazione della velocità della porta durante la chiusura. NNN: velocità espressa in Hz (frequenza dell'onda fornita al motore). (100 Hz - di fabbrica per SUPER 3000 INV)
	Velocità Rall CH	Regolazione della velocità lenta della porta durante la fase di accostamento a fine chiusura. NNN: velocità espressa in Hz (frequenza dell'onda fornita al motore). (50 Hz - di fabbrica per SUPER 3000 INV)
	Coppia AP	Coppia fornita al motore durante l'apertura NNN: percentuale di coppia fornita al motore. (80 % - di fabbrica per SUPER 3000 INV)
	Coppia Rall AP	Coppia fornita al motore durante la fase di accostamento in apertura. NNN: percentuale di coppia fornita al motore. (80 % - di fabbrica per SUPER 3000 INV)
	Coppia CH	Coppia fornita al motore durante la chiusura NNN: percentuale di coppia fornita al motore. (80 % - di fabbrica per SUPER 3000 INV)
	Coppia Rall CH	Coppia fornita al motore durante la fase di accostamento in chiusura. NNN: percentuale di coppia fornita al motore. (80 % - di fabbrica per SUPER 3000 INV)
	USCITA	





4.4 MENU C (tasto P3) - Parametri disponibili

Questa lista vuole dare una visione complessiva del **menu C** ed una breve descrizione dei parametri regolabili. Per maggiori indicazioni fare riferimento ai paragrafi dedicati a ciascuna funzione.

MENU C		
	Lingua	Selezione della lingua.
	Luce Display	Retroilluminazione del display. OFF: luce display sempre spenta. ON: luce display attiva con spegnimento automatico temporizzato (risparmio energetico). (di fabbrica per SUPER 3000 INV)
	RESET	Ripristino totale dei parametri di fabbrica della centrale. ATTENZIONE: dopo questa operazione si devono ripetere tutte le operazioni di programmazione e configurazione della centrale di comando.
	USCITA	

5. CONTROLLI PRELIMINARI

I controlli preliminari vanno effettuati da una personale qualificato ponendo la massima attenzione. Il corretto cablaggio del motore e dei finecorsa è di fondamentale importanza per un corretto funzionamento dell'automazione.

1	Dopo aver controllato i cablaggi e verificato che non ci siano cortocircuiti, sbloccare il motore e dare alimentazione al sistema.		Controllare lo stato dei LED d'ingresso considerando che tutti gli ingressi normalmente chiusi devono avere il led corrispondente acceso.
2	Portare manualmente la porta in apertura totale e controllare lo stato del led LS.OP.		<ul style="list-style-type: none">• Il led LS.OP. è spento. Funzionamento corretto.• Il led LS.OP. è acceso ma è spento il led LS.CL. - Controllare il collegamento dei finecorsa.
3	Portare manualmente la porta in chiusura totale e controllare lo stato del led LS.CL.		<ul style="list-style-type: none">• Il led LS.CL. è spento. Funzionamento corretto.• Il led LS.CL. è acceso ma è spento il led LS.OP. - Controllare il collegamento dei finecorsa.
4	Portare manualmente la porta a metà della corsa e bloccare il motore. Accedere alla voce Mov.Manuale del MENU B ed imporre una chiusura. ATTENZIONE: Con la porta in movimento fare molta attenzione.		Il motore si avvia. Osservare il senso di rotazione del motore. <ul style="list-style-type: none">• Se la porta muove in apertura => terminare la movimentazione manuale => togliere alimentazione al sistema => invertire i collegamenti del motore => ripetere la prova.• Se la porta muove in chiusura => terminare la movimentazione manuale e passare alla fase successiva
5	Accedere alla voce Mov.Manuale del MENU B ed imporre un'apertura. ATTENZIONE: Con la porta in movimento fare molta attenzione.		Il motore si avvia. Osservare il senso di rotazione del motore. <ul style="list-style-type: none">• Se la porta muove in chiusura => terminare la movimentazione manuale => togliere alimentazione al sistema => controllare i collegamenti del motore => ripetere la prova.• Se la porta muove in apertura => terminare la movimentazione manuale e passare alla fase successiva

6. MOVIMENTAZIONE MANUALE (Menu B - Mov. Manuale)

Questa manovra deve essere effettuata solo da una personale qualificato ponendo la massima attenzione.

La movimentazione manuale è un'operazione destinata alle sole fasi di installazione; permette la movimentazione della porta, in entrambe le direzioni, con velocità ridotta.

ATTENZIONE: durante questa fase le fotocellule e la costa non vengono monitorate!

Accedere alla voce Mov.Manuale del MENU B e confermare premendo P2 .		Muovere la porta con P1 e P3 . Per uscire dal menu premere P2 o attendere 15 sec.
---	---	---

7. APPRENDIMENTI



7.1 Apprendimento corsa (Menu B - Posizione finale)

Permette di definire la corsa a velocità normale e la corsa di rallentamento.

Assicurarsi di aver impostato le regolazioni di coppia e velocità della porta prima di eseguire tale apprendimento.



Assicurarsi che la porta sia chiusa prima di iniziare tale apprendimento.

Assicurarsi di regolato correttamente i finecorsa elettrici.

Accedere alla voce Posizione Finale del MENU B e confermare premendo P2 .		<ul style="list-style-type: none">• Far partire la porta premendo e rilasciando P1 (START) o un pulsante di Passo Passo.• Quando la porta ha raggiunto la posizione dove si vuole inizi la fase di rallentamento in apertura, premere il pulsante P1 (START) o un pulsante di Passo Passo.• La porta prosegue la corsa a velocità ridotta fino al finecorsa di apertura.• Raggiunto il finecorsa di apertura, la porta riparte in chiusura.• Quando la porta ha raggiunto la posizione dove si vuole inizi la fase di rallentamento in chiusura, premere il pulsante P1 (START) o un pulsante di Passo Passo.• La porta prosegue la corsa a velocità ridotta fino al finecorsa di chiusura.• Raggiunto il finecorsa di chiusura la programmazione ha termine.
Uscire dal menu scorrendo le varie voci fino a USCITA.		N.B: Se non viene definita la corsa di rallentamento, la centralina userà le impostazioni di fabbrica.

7.2 Apprendimento corsa pedonale (Menu B – Posizione Pedon)

L'apprendimento della corsa pedonale permette di definire la posizione di apertura pedonale (comando PED). Assicurarsi di aver impostato le regolazioni di coppia e velocità della porta prima di eseguire tale apprendimento. Assicurarsi che la porta sia chiusa prima di iniziare tale apprendimento. Assicurarsi di aver correttamente regolato i fincorsa elettrici.

Accedere alla voce Posizione Pedon del MENU B e confermare premendo P2 .		Far partire la porta premendo e rilasciando P1 (START) o il pulsante di Passo Passo. Quando la porta ha raggiunto la posizione di apertura pedonale, premere P1 (START) o il pulsante di Passo Passo. => La porta riparte in chiusura.
Uscire dal menu scorrendo le varie voci fino a USCITA.		Quando la porta ha raggiunto il fincorsa di chiusura, la programmazione ha termine.

8. REGOLAZIONE VELOCITÀ E COPPIA (Menu B - Velocità e Coppia)

ATTENZIONE : Eseguire l'apprendimento delle corse ogni qual volta si modificano tali parametri. Permettono la regolazione da un valore minimo a un valore massimo, secondo le indicazioni fornite a display una volta entrati nelle voci stesse, del parametro relativo. La versatilità della centralina permette una infinità di combinazioni possibili. Si raccomanda di effettuare le varie impostazioni tenendo conto delle dimensioni e del peso della porta. Velocità troppo alte possono risultare pericolose, così come coppie di spinta elevate. Queste regolazioni vanno effettuate da personale specializzato. Dopo ogni regolazione si raccomanda di verificare il corretto funzionamento dell'automazione.

9. FUNZIONI AVANZATE

Funzioni e/o modalità funzionali attivabili dall'utente per mezzo del menu di programmazione.

Rich. Automatica (Richiusura Automatica)

Chiusura temporizzata della porta da posizione completamente aperta o aperta in pedonale. Il comando di stop disabilita la chiusura automatica fino alla ricezione di un comando da parte dell'utente (SS, CLOSE, ecc).

Rich. Su Fotoc. (Richiusura dopo transito su fotocellula)

Chiusura della porta trascorsi 3 s dall'intervento della fotocellula, con porta in posizione completamente aperta o aperta in pedonale.

Freno Motore

Da usare nel caso di motori con forte inerzia e necessità di fermare velocemente l'automazione. Fare attenzione che la meccanica sia dimensionata alle sollecitazioni in gioco.

OFF: Freno disabilitato (Consigliato per SUPER 3000 INV)

- 1: Azione frenante di tipo elettronico (Non utilizzare con SUPER 3000 INV !)
- 2: Attivazione contatto per freno esterno. Attivo a motore spento
- 3: Attivazione contatto per freno esterno. Attivo a motore acceso (di fabbrica per SUPER 3000 INV)
- 4: Pre-attivazione contatto per freno esterno. Attivo a motore spento
- 5: Pre-attivazione contatto per freno esterno. Attivo a motore acceso

Uomo presente

Il motore si muove solo con comando mantenuto e non impulsivo. **ATTENZIONE**: l'attivazione della modalità uomo presente inibisce tutte le operazioni di movimentazione automatica.

Condominiale

Ogni comando impartito via radio o con i pulsanti di passo-passo e/o pedonale provoca solo l'apertura del portone. La chiusura è affidata alla funzione di richiusura automatica, che dovrà pertanto **ESSERE NECESSARIAMENTE ATTIVATA** in quanto ogni comando di chiusura viene ignorato.

Inv. Su Fotocellule

Permette di impostare se, una volta interrotto il fascio delle fotocellule, la porta deve invertire immediatamente (solo in chiusura) o solo dopo la rimozione dell'ostacolo (sia in apertura che in chiusura).

Test fotocellule

Questa centrale è dotata di una funzione che permette di effettuare un controllo sul funzionamento delle fotocellule prima di ogni azionamento del motore. Si ha così la possibilità di incrementare la sicurezza del sistema in caso di danneggiamento del fotodispositivo (p.e. relè di uscita incollato) o di un cortocircuito indesiderato sull'ingresso fotocellule. In caso di guasto la centrale lo segnala effettuando un singolo lampeggio alla pressione di un tasto e non eseguendo alcuna movimentazione. Questo controllo viene effettuato dopo che la centrale ha ricevuto un comando a muovere, ma prima di dare tensione al motore.

Inv. Su Costa

Permette di impostare se, una volta che la costa va in allarme, la porta si deve fermare oppure fermare e invertire (solo in fase di chiusura).

Test Costa

Test funzionale della costa. Collegare la costa come indicato nelle istruzioni utilizzando il morsetto del test fotocellula.

Prelampeggio

Tale funzione esegue PRIMA di ogni movimentazione un breve lampeggio ad indicare l'imminente movimento.

Luce di zona

Possibilità di utilizzare l'uscita luce ausiliaria come luce di cortesia, oppure come luce di zona (sempre accesa finché la porta non è chiusa).

Tempo luce ausiliaria

Possibilità di impostare il ritardo di spegnimento della luce ausiliaria dopo l'arresto della movimentazione.

Funzione orologio

L'ingresso OPEN diventa ingresso **orologio** dove è possibile collegare un timer per l'apertura programmata dell'automazione.

Il contatto viene interpretato come richiesta di apertura e di permanenza nello stato aperto finché il contatto rimane chiuso.

All'apertura del contatto la centrale ripristina il normale funzionamento con attesa di un comando utente (se si desidera la richiusura automatica si deve abilitare da menu).

Decelerazione

Permette di selezionare la rampa di decelerazione tra la velocità di movimentazione normale e la velocità di rallentamento.

1: rampa di decelerazione lenta (di fabbrica per SUPER 3000 INV)

10: rampa di decelerazione veloce

Encoder

Se il motore utilizzato è dotato di encoder adeguato, è possibile abilitare la funzionalità ad encoder.

In questo modo la centrale non funzionerà più a tempo ma a encoder.

È possibile in questo caso rilevare il blocco del motore.

Livello sensore

Se abilitato, permette di variare la sensibilità di intervento del sensore di "arresto motore".

Per ottenere una maggiore sensibilità di intervento diminuire il valore impostato.

Se la sensibilità è troppo elevata ed il sensore interviene senza apparente motivo, aumentare l'entità del valore impostato.

Inversione su sensore

Permette di determinare il comportamento della porta qualora intervenga il sensore di "arresto motore".

Con inversione disattiva la porta si arresta in attesa di un nuovo comando.

Con inversione attiva la porta inverte brevemente se il sensore interviene durante un'apertura mentre riapre completamente se l'intervento si ha durante la chiusura della porta.

10. RESET della centrale (Menù C - Reset)

Il reset della centrale secondo le indicazioni a display, riporta la centrale alle condizioni di fabbrica.

ATTENZIONE: A seguito di un reset della centrale si devono ripetere tutte le operazioni di programmazione e personalizzazione.

11. RETROILLUMINAZIONE DISPLAY (Menù C - Luce Display)

Per attivare/disattivare la retroilluminazione del display accedere al **MENÙ C** e seguire le indicazioni riportate sul display.

La centrale implementa la funzione di risparmio energetico che spegne automaticamente il display dopo alcuni minuti di inattività.

La retroilluminazione si riattiva automaticamente (se abilitata da menu) quando l'utente opera sulla centrale.

12. Uscita ELETTOFRENO o ELETTROSERRATURA

Il funzionamento dell'uscita è subordinato al valore assegnato al parametro "Freno motore". Vedi tabella pagina 12.

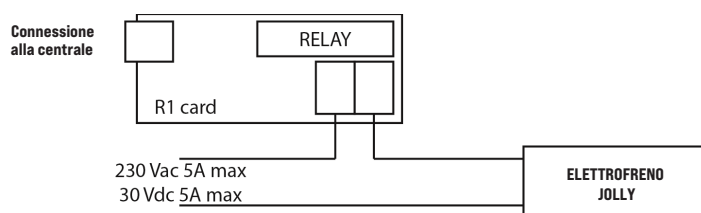

13. CONSIGLI PER UNA CORRETTA INSTALLAZIONE

13.1 Moto a velocità normale

PROBLEMA	SOLUZIONE
<ul style="list-style-type: none"> Il motore si ferma per lo sforzo durante la movimentazione. Si riesce a fermare facilmente la porta contrastandone il movimento. La porta si muove lentamente pur avendo impostato una velocità alta. 	<ul style="list-style-type: none"> Aumentare la coppia fornita al motore fino alla risoluzione del problema. Coppia AP, Coppia CH Abbassare la velocità del motore fino alla risoluzione del problema. Velocità AP, Velocità CH
<ul style="list-style-type: none"> Il motore si ferma e la centrale segnala FAULT o il lampeggiatore lampeggia velocemente per 10 s. 	<ul style="list-style-type: none"> Abbassare la coppia fornita al motore fino alla risoluzione del problema. Coppia AP, Coppia CH Abbassare la velocità del motore fino alla risoluzione del problema. Velocità AP, Velocità CH

13.2 Moto a velocità ridotta (rallentamenti)

PROBLEMA	SOLUZIONE
<ul style="list-style-type: none"> Il motore si ferma per lo sforzo durante la movimentazione. Si riesce a fermare facilmente l'automazione contrastandone il movimento. La porta si muove lentamente pur avendo impostato una velocità alta. 	<ul style="list-style-type: none"> Alzare la coppia fornita al motore fino alla risoluzione del problema. Coppia Rall AP, Coppia Rall CH Abbassare la velocità del motore fino alla risoluzione del problema. Velocità Rall AP, Velocità Rall CH

CARATTERISTICHE TECNICHE

Tensione di alimentazione	230 Vac \pm 15% 50/60 Hz
Alimentazione fotocellule	24 Vdc 400 mA MAX
Alimentazione accessori	24 Vdc 400 mA MAX
Uscita motore	230 Vac TRIFASE 1,5 KW (corrente limitata a 10 A) MAX - $\cos\phi > 0.8$
Uscita lampeggiatore	230 Vac 60 W MAX per luce fissa, senza autolampeggio.
Uscita luce di cortesia	230 Vac 100 W MAX
Uscita elettrofreno o elettroserratura Uscita contatto pulito NON alimentato.	230 Vac 5 A Max, 30 Vdc 5 A Max

PROGRAMMAZIONE TELECOMANDI SUN

1. Premere e mantenere premuto il pulsante PROG. per almeno 2 s. DL1 si accenderà rosso lampeggiando per 10 s.
2. Durante questo tempo è sufficiente premere uno dei tasti sul telecomando SUN per memorizzare il codice.

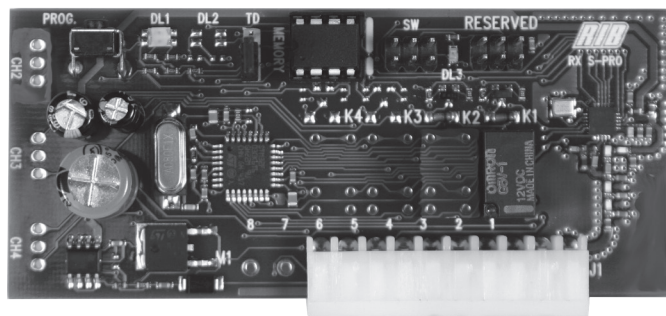
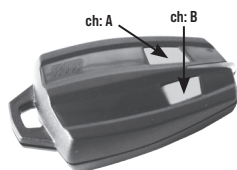

OPTIONAL - Per i collegamenti ed i dati tecnici degli accessori attenersi ai relativi libretti di istruzione.

PIASTRA DA CEMENTARE



cod. ACG8103

CREMAGLIERA MOD. 6



rivestita con CATAFORESI, con angolare, in barre da 2 m.

cod. ACS9090

TELECOMANDO SUN



SUN 2CH
SUN CLONE 2CH
SUN-PRO 2CH

cod. ACG6052
cod. ACG6056
cod. ACG6210

SUN 4CH
SUN CLONE 4CH
SUN-PRO 4CH

cod. ACG6054
cod. ACG6058
cod. ACG6214

SAIL

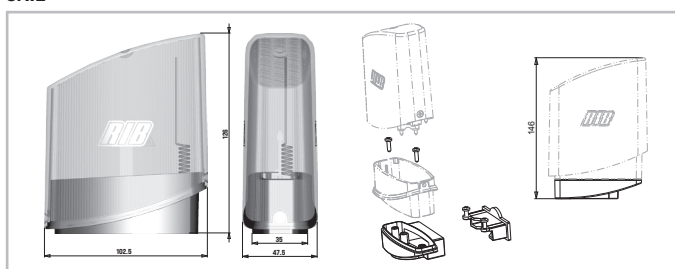

SAIL arancio con scheda intermittente incorporata
SAIL bianco con scheda intermittente incorporata
SUPPORTO LATERALE SAIL

cod. ACG7072
cod. ACG7078
cod. ACG8054



APP8054 Scheda APP+
per gestire la centrale di comando
tramite Bluetooth

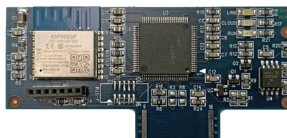

APP8064 Modulo Wi-Fi per Scheda APP+
per gestire la centrale tramite rete
Wi-Fi locale (WLAN)

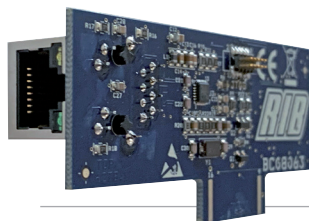

APP8066 Modulo RJ45 per Scheda APP+
per gestire la centrale tramite rete
dati locale (LAN)



APP8060 Modulo Orologio per Scheda APP+
con Modulo Wi-Fi o RJ45
per gestire la centrale di comando
come controllo accessi

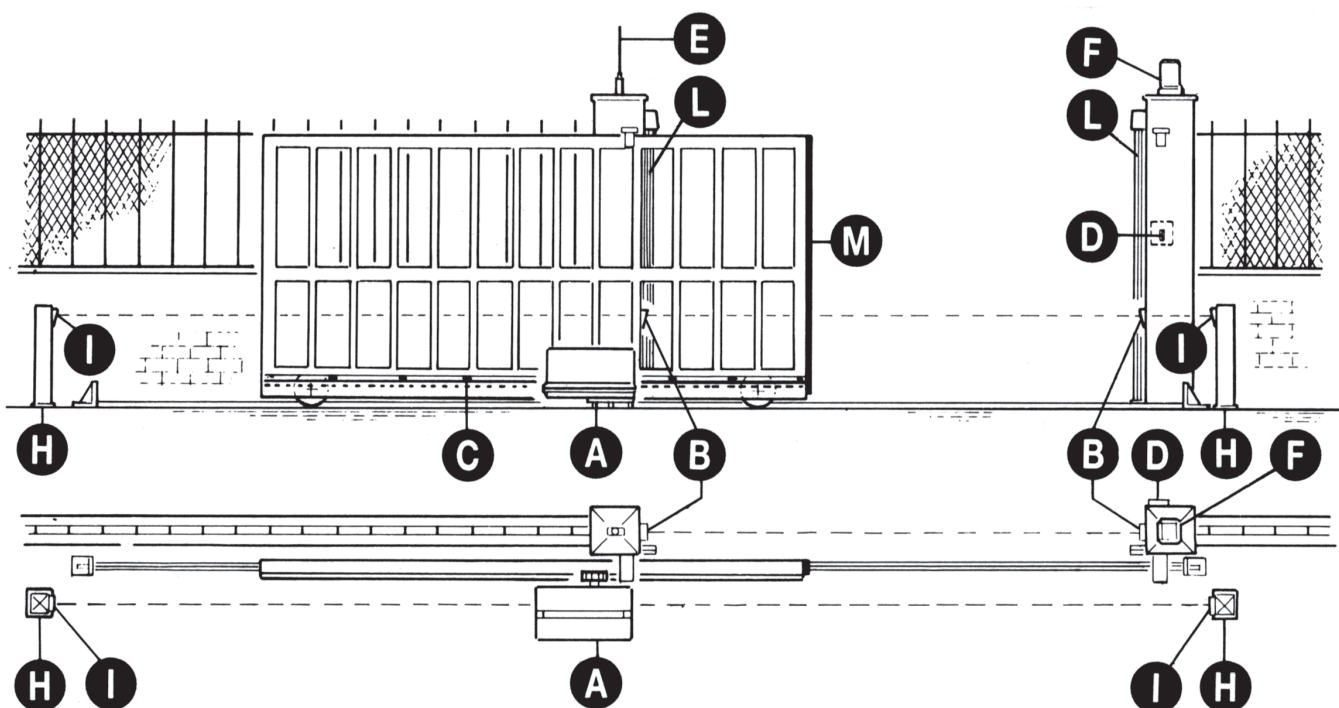

- A - Operateur SUPER 3000 INV
- B - Photocellules p/protec. externe
- C - Cremaillere
- D - Selecteur
- E - Antenne radio
- F - Signal électrique
- H - Poteau zingué p/cellule ne
- I - Photocellules p/protection interne
- L - Barre palpeuse
- M - Barre palpeuse

1

CARACTÉRISTIQUES TECHNIQUES

Opérateurs irréversibles pour portails coulissants dont le poids maximal est de 3000 kg. Grâce à l'irréversibilité de cet opérateur, le portail ne nécessite aucun type de serrure électrique pour une fermeture efficace. Le moteur est protégé par une sonde thermique, qui interrompt momentanément le mouvement en cas de non-utilisation prolongée.

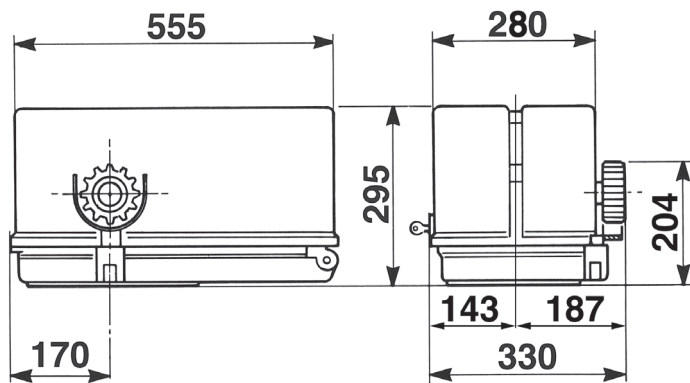

Mesures en mm

CARACTERISTIQUES TECHNIQUES		SUPER 3000 INV
Poids maxi du portail	kg	3000
Vitesse de traction	m/s.	0,17/0,33
Force maxi de poussée à tour constants	N	1920
Couple maxi	Nm	80
Module crémaillère	M	6
Alimentation et fréquence		230 V 50/60 Hz
Puissance moteur maxi	W	1.155
Absorption de la ligne maxi	A	2,9
Cycles normatifs	n°	100-72s/2s
Cycles conseillés par jour	n°	700
Service	%	100
Cycles consécutifs garantis	n°	700/10m
Type d'huile		SHELL OMALA S2 G100
Poids maximum	kg	47
Bruit	db	<70
Temperature de travail	°C	-10 ÷ +55
Indice de protection	IP	55

INSTALLATION SUPER 3000 INV

CONTRÔLE PRÉ-INSTALLATION

!! LE PORTAIL DOIT SE DÉPLACER SANS FROTTER !!

N.B.: Il est impératif d'uniformiser les caractéristiques du portail avec les normes et les lois en vigueur. La porte peut être automatisée seulement si elle est en bon état et qu'elle est conforme à la norme EN 12604.

- Le vantail ne doit pas comporter de portillon intégré. Dans le cas contraire, il sera opportun de prendre les précautions décrites au point 6.5.1 de la EN 12453 (interdire, par le biais d'un contact raccordé aux bornes adaptées de la platine électronique, la mise en marche de l'automatisme si le portillon est ouvert).
- Ne pas générer de zone d'écrasement (par exemple entre le vantail ouvert et la clôture).
- Outre les fins de course présents sur l'opérateur, il est nécessaire d'installer des butées mécaniques fixes à l'extrémité de chaque course de sorte à arrêter le portail en cas de dysfonctionnement des fins de course électriques. Pour cela, les butées mécaniques doivent être dimensionnées de sorte à supporter la poussée statique du moteur ajoutée à l'énergie cinétique du portail (12) (Fig. 2).
- Les poteaux du portail doivent avoir des glissières anti-déraillement sur la partie supérieure (Fig. 3), afin d'éviter tout décrochage accidentel.

N.B.: Éliminer les arrêts mécaniques du type indiqué, décrit dans la figure 3.

Il ne devra y avoir aucun arrêt mécanique au-dessus du portail, étant donné que les arrêts mécaniques ne sont pas suffisamment sûrs

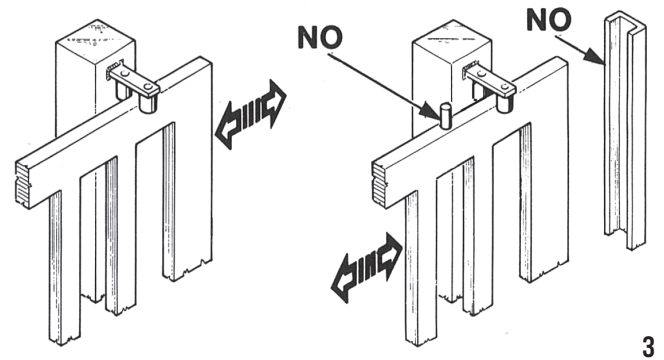
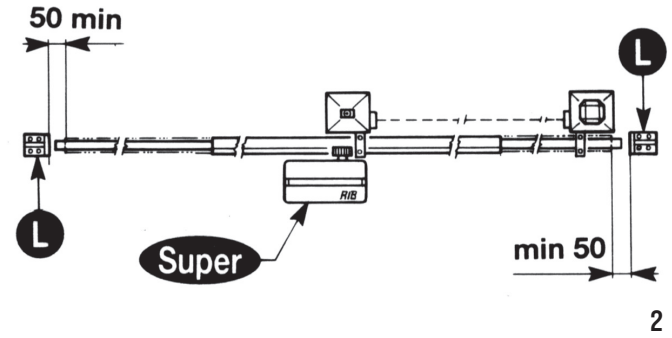

Parties à installer conformément à la norme EN 12453			
TYPE DE COMMANDE	USAGE DE LA FERMETURE		
	Personne expertes (zone sans publique*)	Personne expertes (zone avec publique)	Personnes non expertes
homme presente	A	B	Pas possible
impulsion en vue (ex. bouton)	C ou E	C ou E	C et D, ou E
impulsion hors de vue (ex. télécommande)	C ou E	C et D, ou E	C et D, ou E
automatique	C et D, ou E	C et D, ou E	C et D, ou E

* exemple typique: fermetures qui n'ont pas d'accès à un chemin public
 A: Touche de commande à homme present (à action maintenue), comme code ACG2013.
 B: Sélecteur à clef à homme present (à action maintenue), code ACG1010.
 C: Réglage de la puissance du moteur ou photocellules pour respecter les forces d'impact indiquées à l'annexe A
 D: Barre palpeuse et/ou autres dispositifs supplémentaires pour réduire la probabilité de contact avec la porte.
 E: Dispositifs installés de telle sorte qu'une personne ne puisse pas être touchée par la porte.

INSTALLATION DU MOTOR E DE LA CREMAILLÈRE

La plaque à cimenter ACG8103 est équipée de 4 agrafes pour que le SUPER 3000 INV puisse être solidement fixé au sol.

La crémaillère doit être fixée à une certaine hauteur par rapport à la base du moteur.

Cette hauteur peut être modifiée grâce à des boutonnières qui sont présentes sur la crémaillère.

La crémaillère ne doit pas être soudée mais seulement fixée avec des vis filetées à la grille. Le réglage en hauteur est effectué afin que le portail, pendant le mouvement, ne s'appuie pas sur l'engrenage de traction du réducteur (Fig. 4, 5).

Afin de fixer la crémaillère sur le portail, des trous $\varnothing 7$ mm sont percés et filetés à l'aide d'un mâle de type M8.

L'engrenage de tirage doit avoir un jeu de 1 à 2 mm en rapport à la crémaillère.

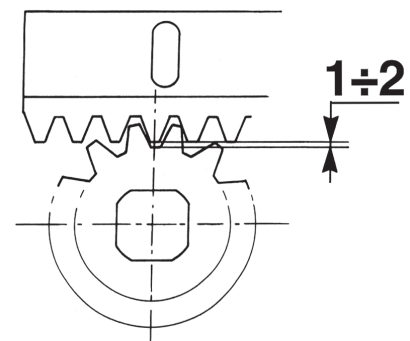
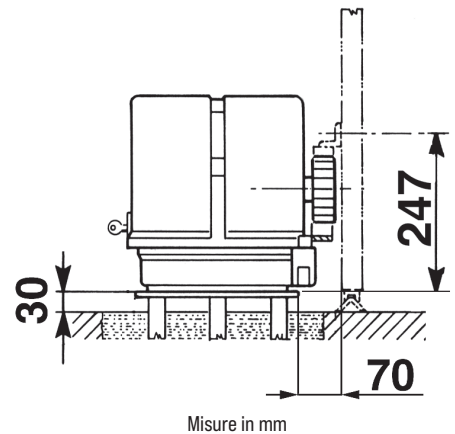

MANOEUVRE DE SECOURS

Effectuer seulement après avoir coupé l'alimentation.

Étant irréversible, l'électroréducteur il n'est pas nécessaire de monter une serrure.

Pour ouvrir manuellement le portail en cas de panne de courant, il faut ouvrir le carter et tourner la poignée «A» dans le sens anti-horaire.

Pour revenir à un fonctionnement électrique tourner-le en sens contraire (Fig. 6).

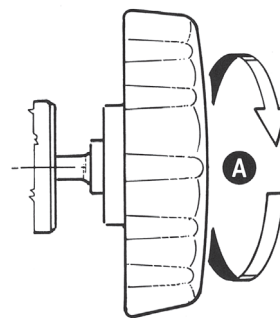

6

REGLAGE FIN DE COURSE 3000 FAST FCE (Fig. 7)

Pour procéder au réglage:

Débloquer les écrous G.

Une fois établi le sens du mouvement de la came H en ouverture et en fermeture, positionner à vue les deux fins de course F en agissant sur les pommeaux P.

Après avoir contrôlé le fonctionnement électrique correct des deux microinterrupteurs, parfaire leur position jusqu'à obtenir l'arrêt en ouverture et en fermeture dans la position voulue.

Bloquer les écrous G.

NB: le fin de course de série est destiné à des portails de longueur maximum 13 mètres. Pour des portails de longueur supérieure/ il nous est possible sur demande de vous fournir des fins de course spéciaux jusqu'à une longueur de 18 mètres.

ATTENTION: NE PAS DÉSACTIVER LE RALENTISSEMENT ÉLECTRONIQUE !!

Le ralentissement du moteur doit toujours être ajusté.

Régler le ralentissement de manière à ce que le portail commence à ralentir à une distance d'au moins **50 cm** de la fin de course.

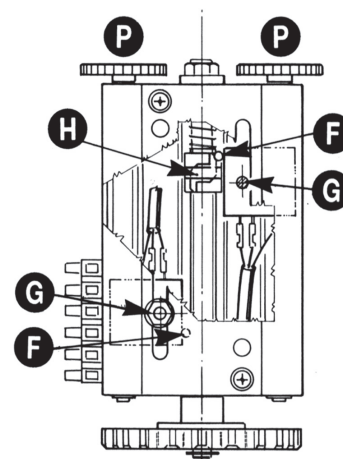

7

REGLAGE DES FINS DE COURSE DU SUPER 3000 INV FCM (Fig. 8)

ATTENTION : NE PAS DESACTIVER LA DECELERATION ELECTRONIQUE !!

Le ralentissement du moteur doit toujours être ajusté.

Régler le ralentissement de manière à ce que le portail commence à ralentir à une distance d'au moins **90 cm** de la fin de course.

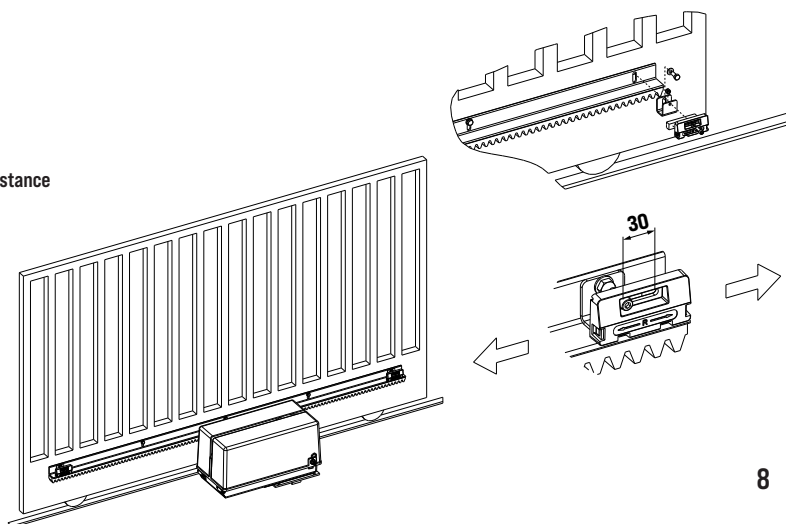

8

REGLAGE EMBRAYAGE DE SECURITE (Fig. 9)

Ces opérations doivent être exécutées après avoir coupé l'alimentation.

Pour le réglage, bloquer l'arbre moteur (A) avec une clé hexagonale n° 17 et dévisser l'écrou de blocage (B) avec une clé n° 22.

Pour augmenter la force de poussée, visser dextrorsum la vis sans tête (C) avec une clé hexagonale n° 6.

Faire coulisser le portail électriquement à plusieurs reprises en retenant celui-ci avec les mains, de manière que la force de poussée soit légèrement supérieure à celle requise pour mettre le portail en mouvement.

Le réglage effectué, se rappeler de bloquer l'écrou contre l'arbre moteur.

ENTRETIEN

Effectuer seulement par personnel spécialisé après avoir coupé l'alimentation. Seulement quand le portail n'est pas en mouvement nettoyer périodiquement la glissière afin d'enlever les cailloux et autre saleté.

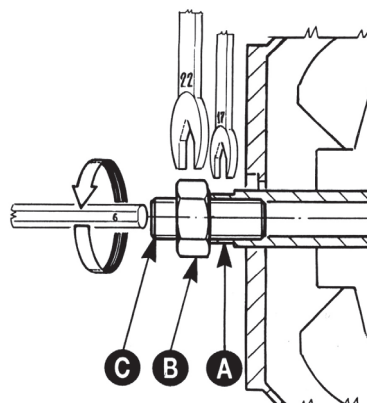

9

F J-INV 3P (AC00244 + CEL1886)

1. INTRODUCTION

Il peut gérer un moteur triphasé 230/230 Vca connecté à delta, max 1,5 KW (courant limité à 10 A).

L'onduleur vous permet de régler les forces et les vitesses du moteur.

J-INV 3P est équipé d'entrées pour photocellules, pour boutons poussoirs SS (pas à pas), PED (ouverture piétonne), OPEN (ouvert), CLOSE (fermé), STOP, pour fin de course et de grand écran avec trois boutons pour les réglages.

Il a également des connecteurs pour un récepteur radio, une sortie pour lumière de courtoisie et une sortie pour lumière clignotante.

Il est possible de connecter une serrure électrique ou un frein électrique externe.

! NE PAS INSTALLER LE COFFRET DE COMMANDE SANS AVOIR LU LE MANUEL !!!

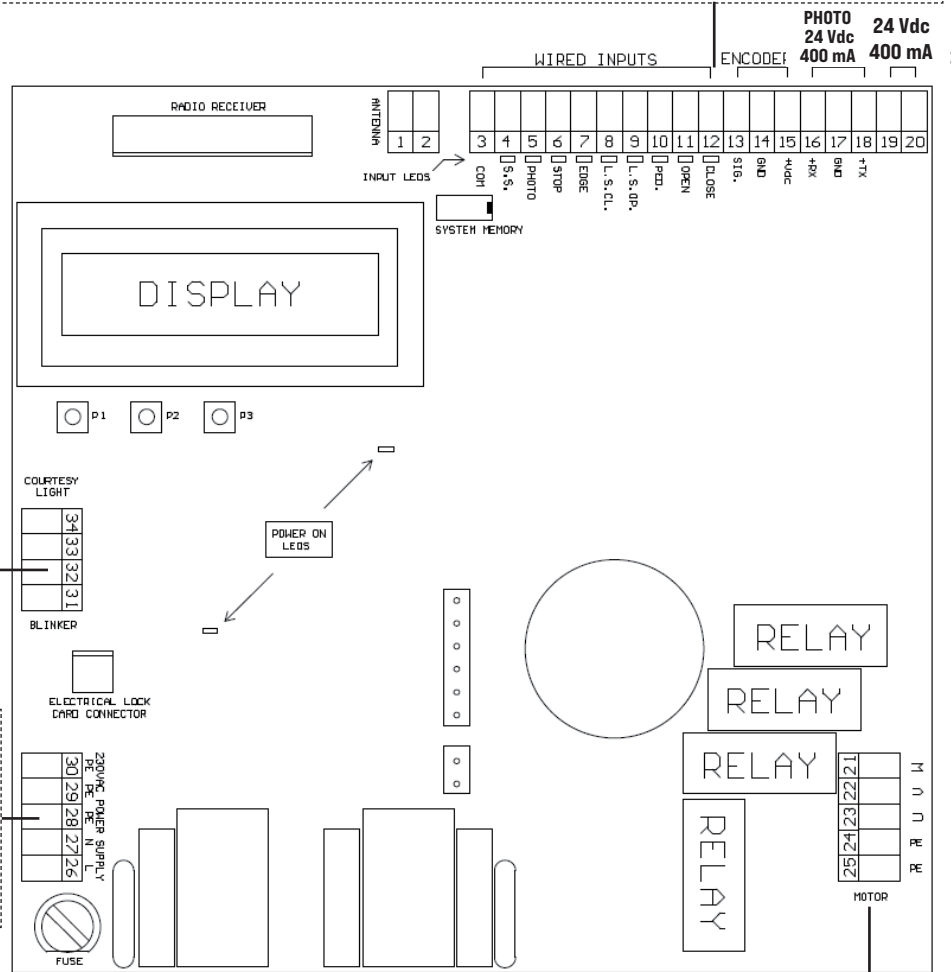
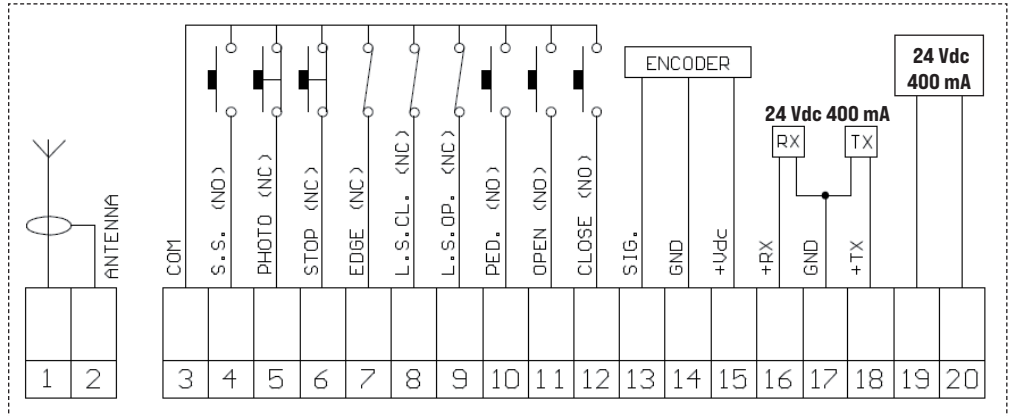

ANTENNA	Antenne
COM	Commun
SS	Commande de à pas
PHOTO	Photocellule (N.F.)
STOP	Stop (N.F.)
EDGE	Barre palpouse
L.S.CL.	Fin course fermeture
L.S.OP.	Fin course ouverture
PED	Commande ouverture piéton
OPEN	Commande ouverture
CLOSE	Commande fermeture
ENCODER	Encodeur
SIG.	Signal encoder
GND	Masse
PHOTO POWER SUPPLY	Alimentation cellule

+ RX	Récepteur photo
+ TX	Emetteur photo
W - V - U	Phases moteur
PE	Terre
N	Neutre
L	Phase
SYSTEM MEMORY	Mémoire système
BLINKER	Clignotant
COURTESY LIGHT	Eclairage de zone
ELECTRIC LOCK CARD CONNECTOR	Carte pour électrofrein moteur
RADIO RECEIVER	Connecteur pour récepteur
FUSE	Fusible
INPUTS LED	LEDs entrées
POWER ON LEDES	LEDs marche

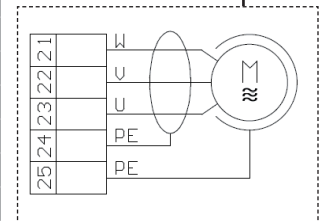

Pour un fonctionnement correct du coffret de commande et de photocellules, il est **FONDAMENTAL** connecter la MISE A LA TERRE au moteur et au coffret de commande!

REMARQUE: EDGE, PHOTO et STOP (NF). Si elles ne sont pas utilisées, doivent être exclues.

ATTENTION!! LE MOTEUR DOIT ETRE COUPLE EN TRIANGLE

Pour le branchement du moteur on conseille d'utiliser un câble blindé 3 pôles+ terre de 1.5mm² (type FD781CY)

ATTENTION: avant de démarrer l'automatisation, assurez-vous que les dispositifs de sécurité installés fonctionnent correctement.

2. CONNEXIONS

1

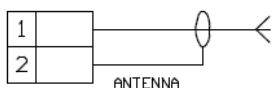

ENTREE ANTENNE

Brancher le câble de signal de l'antenne à la borne 1 du bornier.

Brancher la masse de l'antenne à la borne 2 du bornier.

La présence de parties métalliques ou humidité dans les murs pourrait avoir des influences négatives sur la portée du système. On recommande donc d'éviter l'installation du récepteur et/or des émetteurs près d'objets métalliques volumineux ou près du sol ou par terre.

2

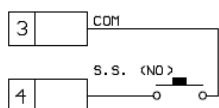

COMMANDE PAS A PAS

Brancher PAS A PAS (S.S.) entre les bornes 3 et 4.

ATTENTION: laisser ouvert si non utilisé

En modalité homme mort PAS-A-PAS fonctionne comme OUVRE.

3

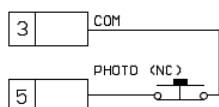

ENTREE PHOTOCELLULE

Brancher le contact NORMALEMENT FERME de la photocellule (PHOTO) entre les bornes 3 et 5 du bornier.

ATTENTION: shunter les entrées si non utilisées

Le fonctionnement des photocellules peut être modifié à l'intérieur du **MENU A**.

4

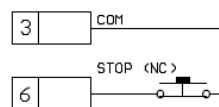

COMMANDE STOP

Brancher le contact NORMALEMENT FERME du STOP entre les bornes 3 et 6 du bornier.

ATTENTION: shunter les entrées si non utilisées

5

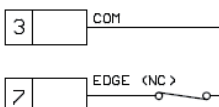

ENTREE BARRE PALPEUSE

Brancher le contact NORMALEMENT FERME de la PALPEUSE entre les bornes 3 et 7 du bornier.

ATTENTION: shunter les entrées si non utilisées

6

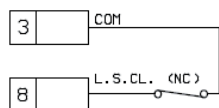

ENTREE FIN DE COURSE FERMETURE

Brancher le contact NORMALEMENT FERME du FIN DE COURSE DE FERMETURE (L.S.CL.) entre les bornes 3 et 8 du bornier.

Avant d'activer le moteur, assurez-vous que les fin de course sont correctement réglés.

7

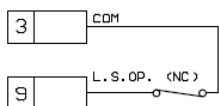

ENTREE FIN DE COURSE OUVERTURE

Brancher le contact NORMALEMENT FERME du FIN DE COURSE D'OUVERTURE (L.S.OP.) entre les bornes 3 et 9 du bornier.

Avant d'activer le moteur, assurez-vous que les fin de course sont correctement réglés.

8

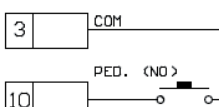

COMMANDE OUVERTURE PIÉTON

Brancher OUVERTURE PIETON (PED.) entre les bornes 3 et 10 du bornier.

ATTENTION: laisser ouvert si non utilisé

En modalité homme mort OUVERTURE PIETON fonctionne comme CLOSE.

9

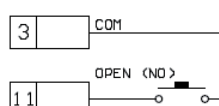

COMMANDE OUVRE

Brancher OPEN entre les bornes 3 et 11 du bornier.

ATTENTION: laisser ouvert si non utilisé

1 0

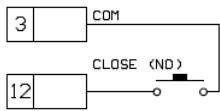

COMMANDE FERME

Brancher **CLOSE** entre les bornes 3 et 12 du bornier.
ATTENTION: laisser ouvert si non utilisé

1 1

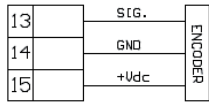

ENTREE ENCODER

Brancher le câble de SIGNAL de l'encodeur à la borne 13 du bornier.
 Brancher le câble de GND de l'encodeur à la borne 14 du bornier.
 Brancher le câble de +Vdc de l'encodeur à la Borne 15 du bornier.
ATTENTION: laisser ouvert si non utilisé

L'activation/ désactivation des fonctions de l'encodeur est gérée à l'intérieur du **MENU A**

Pour le branchement de l'éventuel encodeur on conseille d'utiliser un câble blindé 3 x 0,75mm2(type OLFLEX-110 CH)

1 2

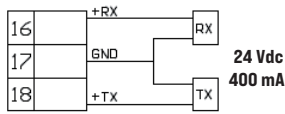

ALIMENTATION PHOTOCELLULES

Brancher la borne 16 à la borne (+) d'alimentation du récepteur des photocellules.
 Brancher la borne 17 à le bornes (-) d'alimentation du récepteur et de l'émetteur des photocellules.
 Brancher la borne 18 à la borne (+) d'alimentation de l'émetteur des photocellules.

Test photocellules => est activé par le **MENU A**

ATTENTION: le coffret de commande peut fournir une tension de 24 Vdc avec une puissance maximum de 400 mA.

Test du barre palpeuses => connecter le dispositif de test de la palpeuse sur les pin d'alimentation du TX (test active avec signal logique basse 0Vdc).
 Faire référence au manuel de la barre palpeuse.

1 3

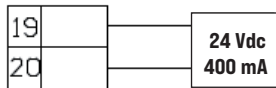

SORTIE ACCESSOIRES

Sortie accessoires 24 Vdc 400 mA.

1 4

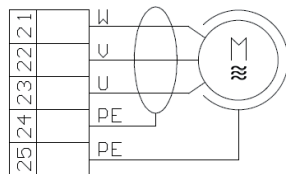

SORTIE MOTEUR

Brancher les trois phases du moteur aux bornes 21, 22, 23, et la terre aux bornes 24 ou 25.

Avant de démarrer l'automatisme, s'assurer que tous les dispositifs de sécurité soient correctement câblés et qu'ils fonctionnent (faire référence à la section contrôles préliminaires. chap 4.).



!! LE MOTEUR DOIT ETRE COUPLE EN TRIANGLE

Pour le branchement du moteur on conseille d'utiliser un câble blindé 3 pôles+ terre de 1,5mm² (type FD781CY)



!! RISQUE DE CHOC ÉLECTRIQUE !!

1 5



ALIMENTATION

Brancher le câble d'alimentation entre les bornes 26 et 27.
 Brancher la terre à l'une des bornes PE 28, 29 o 30.

Ne pas brancher directement la carte au réseau électrique mais prévoir un dispositif qui puisse assurer la déconnexion de tous le pôles d'alimentation du coffret de commande. Utiliser un câble des sections adéquates selon le courant absorbé par le moteur.

1 6

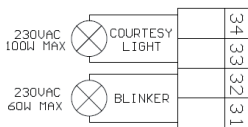

LUMIERE DE COURTOISIE

Brancher la lumière auxiliaire entre les bornes la 33 et 34, 230 Vac 100 W MAX.

On peut éclairer la zone d'action de l'automatisme pendant chaque son mouvement.

Le fonctionnement de la lumière auxiliaire est géré dans le **MENU A.**

CLIGNOTANT

Brancher le clignotant entre les bornes 31 et 32.

Utiliser un clignotant sans circuit auto clignotement 230 Vac 60 W MAX

3. SÉLECTION LANGUE



Il est conseillé d'effectuer la sélection de la langue avant toute autre opération

Appuyer sur P3 pendant 2 s. Confirmer avec P2.



Sélectionner la langue en appuyant P1 ou P3. Confirmer avec P2

4. MENUS DE PROGRAMMATION

Cette procédure doit être effectuée SEULEMENT par l'installateur et SEULEMENT pendant la mise en service du système.

ATTENTION: pour entrer dans les menus de programmation le moteur doit être arrêté, de préférence dans la position de fermeture!

4.1 Activation et sélection du menus de programmation

Le tableau de commande J-INV 3P est dotée de **TROIS** menus utilisateurs (**MENU A**, **MENU B**, **MENU C**), par lesquels on peut régler, programmer et modifier tous paramètres fonctionnelles. Pendant les phases de programmation on peut suivre les indications sur l'écran.

MENU A - permet d'activer les **fonctions optionnelles** et de sélectionner les **modalités d'intervention des systèmes de sécurité**.











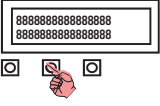

MENU B - est destiné à l'**apprentissage de la course**, aux opérations de **mouvement manuel**, et au réglage des **paramètres de contrôle du moteur**

MENU C - menu pour les **configurations auxiliaires** de support pour l'utilisateur

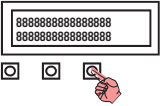

Quelques composants du coffret de commande sont soumis à tensions dangereuses!

Faire attention pendant les phases d'accès manuel au coffret.

- 1 Arrêter le moteur et se mettre dans une condition de sécurité  L'écran ne doit pas signaler aucune indications
- 2 Pour activer le **MENU A** il faut appuyer et maintenir appuyée **P1** pendant 2 s.    L'écran signal la première entrée du menu disponible
 Pour activer le **MENU B** il faut appuyer et maintenir appuyée **P2** pendant 2 s.   
 Pour activer le **MENU C** il faut appuyer et maintenir appuyée **P3** pendant 2 s.   
- 3 Sélectionner l'entrée du menu requise (voir tableau suivant) en appuyant brièvement **P3** pour passer à l'entrée suivante ou **P1** pour retourner à l'entrée précédente.  L'écran montre l'entrée du menu sélectionnée.
- 4 Confirmer la sélection de l'entrée en appuyant **P2**.  La première ligne de l'écran signale le réglage actuel pour la fonction sélectionnée. La deuxième ligne de l'écran signale les opérations de modifications possibles selon le paramètre sélectionné (voir paragraphes spécifiques).
- 5 Modifier l'état du paramètre en suivant les indications signalés dans la deuxième ligne de l'écran, en utilisant **P1** et **P3**.  La première ligne de l'écran signale le réglage actuel pour la fonction sélectionnée. La deuxième ligne de l'écran signale les opérations de modifications possibles selon le paramètre sélectionné (voir paragraphes spécifiques).
- 6 Confirmer le réglage choisit en appuyant sur **P2**.  L'écran signale la sauvegarde et ensuite signale l'entrée du menu sélectionnée.
- 7 On peut modifier des autres entrées du menu (retourner au point 3) ou sortir du menu de programmation en sélectionnant l'entrée SORTIE (confirmer avec P2)  La sortie du menu est confirmée par l'absence d'indications sur l'écran

SORTIE AUTOMATIQUE DU MENU: dans le cas d'inactivité prolongée (15 s) le menu se désactive automatiquement.













4.2 MENU A (touche P1) - Paramètres disponibles

La liste suivante donne une vision d'ensemble du **menu A** et une brève description des paramètres qu'on peut régler.
Pour plus d'informations il faut se référer au paragraphe FONCTIONS AVANCEES

MENU A		Fermeture Automatique	Fermeture temporisée du portail (n'est active que si elle est totalement ouverte en mode normal ou piéton) OFF: désactivée. (par usine pour SUPER 3000 INV) HH:MM:SS: temps pendant lequel elle reste dans la position d'ouverture
		Fermeture Photocellule	Fermeture immédiate après l'intervention de la photocellule (seulement s'elle est en posit d'ouvert. totale ou piéton) OFF: désactivée. (par usine pour SUPER 3000 INV) ON: le portail se ferme après 3 s à partir de la restauration du contact de la photocellule
		Frein Moteur	Action de freinage (pour moteurs avec une grande inertie) OFF: Frein désactivée (Recommandé pour SUPER 3000 INV) 1: freinage de type électronique (Ne pas utiliser avec SUPER 3000 INV !) 2: activation contact pour frein extérieur. Actif avec moteur éteint 3: activation contact pour frein extérieur. Actif avec moteur allumé. (par usine pour SUPER 3000 INV) 4: activation préalable du contact pour frein extérieur. Actif avec moteur éteint 5: activation préalable du contact pour frein extérieur. Actif avec moteur allumé
		Homme mort	Mode de fonctionnement en "homme mort". Le moteur marche seulement avec un commande permanente OFF: désactivée. (par usine pour SUPER 3000 INV) ON: activée (ATTENTION: les mouvements automatiques sont désactivés)
		Copropriete'	Fonction de copropriété. Les commandes S.S. et PED permettent seulement l'ouverture du portail OFF: désactivée. (par usine pour SUPER 3000 INV) ON: abilitata (ATTENZIONE: per la richiusura è necessario abilitare la Rich.Automatica).
		Inversion Photocellule	Mode d'intervention de la photocellule OFF: le portail s'arrête jusqu'à l'enlèvement de l'obstacle, puis s'ouvre complètement. ON: le portail se ré-ouvre complètement (cette fonction n'intervient pas dans l'ouverture). (par usine pour SUPER 3000 INV)
		Test Photocellule	Test de la photocellule exécuté avant de commencer chaque manœuvre OFF: désactivée. (par usine pour SUPER 3000 INV) ON: test activé (ATTENTION: alimenter la photocellule comme indiqué sur le schème)
		Inversion Palpeuse	Mode d'intervention de la barre palpeuse (bord sensible) OFF: La porte effectue une brève inversion de mouvement pour libérer le passage (elle intervient aussi bien en ouverture qu'en fermeture). ON: le portail se ré-ouvre complètement (cette fonction n'intervient pas dans l'ouverture). (par usine pour SUPER 3000 INV)
		Test Barre Palpeuse	Test de la barre palpeuse de sécurité, exécuté avant de commencer chaque manœuvre. OFF: désactivée. (par usine pour SUPER 3000 INV) ON: test activé (ATTENTION: alimenter la barre palpeuse de sécurité comme spécifié chap.2.12)
		Pre-clignotement	Court clignotement avant chaque manœuvre OFF: désactivée. (par usine pour SUPER 3000 INV) ON: activée.
		Eclairage zone	Mode de fonctionnement de la sortie « COURTESY LIGHT » pour éclairage de zone OFF: éclairage de zone seulement durant la manœuvre. (par usine pour SUPER 3000 INV) ON: éclairage de zone pendant tout le cycle jusqu'à la refermeture
		Temps Eclairage	Désactivation ou réglage du retard de temps d'éclairage OFF: éclairage désactivé HH:MM:SS: retard de coupure - sortie auxiliaire pour l'éclairage. (1 minute - par usine pour SUPER 3000 INV)
		Horloge	Fonction d'ouverture programmée. OFF: désactivé. (par usine pour SUPER 3000 INV) ON: le portail s'ouvre et reste ouverte pendant que l'entrée OPEN est active
		Décélération	Sélection de la rampe de décélération pour les ralentissements 1: Rampe lente (par usine pour SUPER 3000 INV) 10: Rampe rapide
		Encoder	Fonctionnement avec encoder (seulement pour les moteurs équipés avec un encoder approprié) OFF: désactivée. (par usine pour SUPER 3000 INV) ON: encoder activé (ATTENTION: il est nécessaire de reprogrammer les courses)
		Niveau Capteur	Niveau d'intervention du "capteur moteur arrêté" (seulement si l'encoder est activé) OFF: capteur désactivé. (par usine pour SUPER 3000 INV) NNN: capteur activé - réglage de la sensibilité d'intervention
	Inversion Capteur	Mode d'intervention du "capteur moteur arrêté" (seulement si l'encoder est activé) OFF: le portail s'arrêt. ON: en ouverture, cette fonction provoque une brève inversion; en fermeture, elle s'ouvre complètement (par usine pour SUPER 3000 INV)	
		SORTIE	





4.3 MENU B (touche P2) - Paramètres disponibles

La liste suivante donne une vision d'ensemble du **menu B** et une brève description des paramètres qu'on peut régler. Pour plus d'informations il faut se référer aux paragraphes destinés à chaque fonction.

MENU B		
	Movim. Manuel	Permet de bouger le portail lentement en utilisant les boutons qui sont sur le coffret de commande. Cette fonction est fondamentale pour exécuter les opérations de contrôle du mouvement pendant l'installation
	Position Finale	Apprentissage de la course totale d'ouverture et de fermeture du portail ATTENTION: L'opération doit commencer quand le portail est complètement fermée
	Position Pietonne	Apprentissage de la course d'ouverture pietonne ATTENTION: L'opération doit commencer quand le portail est complètement fermée
	Vitesse en Ouverture	Réglage de la vitesse du portail pendant l'ouverture NNN: vitesse exprimée en Hz (fréquence fournie au moteur). (100 Hz - par usine pour SUPER 3000 INV)
	Vitesse Ralentissement en Ouverture	Réglage de la vitesse de ralentissement du portail au fin de l'ouverture NNN: vitesse exprimée en Hz (fréquence fournie au moteur). (50 Hz - par usine pour SUPER 3000 INV)
	Vitesse en Fermeture	Réglage de la vitesse du portail pendant la fermeture NNN: vitesse exprimée en Hz (fréquence fournie au moteur). (100 Hz - par usine pour SUPER 3000 INV)
	Vitesse Ralentissement en Fermeture	Réglage de la vitesse de ralentissement du portail au fin de la fermeture NNN: vitesse exprimée en Hz (fréquence fournie au moteur). (500 Hz - par usine pour SUPER 3000 INV)
	Couple Ouverture	Couple fourni au moteur pendant la phase d'ouverture NNN: pourcentage de couple fourni au moteur. (80 % - par usine pour SUPER 3000 INV)
	Couple Ralentissement Ouverture	Couple fourni au moteur pendant la phase de ralentissement en ouverture NNN: pourcentage de couple fourni au moteur. (80 % - par usine pour SUPER 3000 INV)
	Couple Fermeture	Couple fourni au moteur pendant la phase de fermeture NNN: pourcentage de couple fourni au moteur. (80 % - par usine pour SUPER 3000 INV)
	Couple Ralentissement Fermeture	Couple fourni au moteur pendant la phase de ralentissement en fermeture NNN: pourcentage de couple fourni au moteur. (80 % - par usine pour SUPER 3000 INV)
	SORTIE	

4.4 MENU C (touche P3) - Paramètres disponibles

La liste suivante donne une vision d'ensemble du **menu C** et une brève description des paramètres qu'on peut régler. Pour plus d'informations il faut se référer aux paragraphes destinés à chaque fonction.

MENU C		
	Langue	Sélection de la langue
	Retro-éclairage	Retro-éclairage de l'écran OFF: éclairage écran toujours éteint ON: éclairage écran activé et coupure automatique temporisé (économie énergétique). (par usine pour SUPER 3000 INV)
	Réinitialisation	Restauration totale des paramètres d'usine de la centrale ATTENTION: suite à cette opération il faut répéter toutes les opérations de programmation et configuration du coffret de commande
	SORTIE	

5. CONTRÔLES PRÉLIMINAIRES

Les contrôles préliminaires doivent être effectués par du personnel qualifié et en faisant beaucoup d'attention. Le bon câblage du moteur et des fins de course est fondamentale pour le fonctionnement de l'automatisme.

1	Après avoir contrôlé les câblages et vérifié qu'il n'y aie pas de court circuits, débloquer le moteur et alimenter le système.	→	Contrôler l'état des LED d'entrée en considérant que toutes les entrées normalement fermés doivent avoir la LED correspondante allumée.
2	Positionner manuellement l'automatisme en ouverture totale et contrôler l'état de la LED LS.OP.	→	<ul style="list-style-type: none"> • La led LS.OP. est éteint. Fonctionnement correct. • La led LS.OP. est allumé mais la led LS.CL. est éteinte. - Contrôler le branchement des fin de course.
3	Positionner manuellement l'automatisme en fermeture totale et contrôler l'état de la LED LS.CL.	→	<ul style="list-style-type: none"> • La led LS.CL. est éteint. Fonctionnement correct. • La led LS.CL. est allumée mais si la led LS.OP. est éteinte. - Contrôler le branchement des fin de course.
4	Amener manuellement l'automatisme à mi-course et bloquer le moteur. Accéder à l'entrée Mouv.Manuel du MENU B et commander une fermeture. ATTENTION: Etre attentif avec le portail en mouvement!!	→	<p>Le moteur démarre. Observer le sens de rotation du moteur.</p> <ul style="list-style-type: none"> • Si le portail marche en ouverture => terminer la manœuvre manuellement => couper l'alimentation du système et inverser les connexions du moteur. Répéter le test. • Si le portail marche en fermeture => terminer la manœuvre manuelle et passer à la phase suivante
5	Accéder à l'entrée Mouv.Manuel du MENU B et commander une ouverture. ATTENTION: être attentif avec le portail en mouvement!!	→	<p>Le moteur démarre. Observer le sens de rotation du moteur.</p> <ul style="list-style-type: none"> • Si le portail marche en fermeture => terminer la manœuvre manuellement => couper l'alimentation du système et inverser les connexions du moteur. Répéter le test. • Si le portail marche en ouverture => terminer la manœuvre manuellement et passer à la phase suivante

6. MANOEUVRE MANUELLE (Menu B - Mouv. Manuel)

Ces opérations doivent être effectuées par du personnel qualifié et en faisant beaucoup d'attention.

La manœuvre manuelle est une opération prévue seulement pour les phases d'installation; elle permet la manœuvre du portail, dans les deux directions, avec une vitesse réduite.

ATTENTION: pendant cette phase les photocellules et la barre palpeuse ne sont pas contrôlée par la centrale!

Accéder à l'entrée Mouv.Manuel du MENU B et confirmer en appuyant P2	→	Bouger le portail avec les boutons P1 et P3 . Pour sortir du menu il faut appuyer P2 ou attendre 15 s
---	---	---

7. APPRENTISSAGES

7.1 Apprentissage de la course (Menu B - Position finale)

Permet de définir la largeur de la course avec vitesse normale et avec ralentissement.

S'assurer d'avoir configuré le réglage du couple et la vitesse du portail avant d'exécuter l'apprentissage.



S'assurer que le portail soit fermée avant de commencer l'apprentissage.

Assurez-vous d'avoir correctement réglés les fins de course électriques.

Accéder à l'entrée Position Finale du MENU B et confirmer en appuyant P2	→	<ul style="list-style-type: none"> • Démarrer le portail en appuyant et relâchant P1 (START) ou une touche de pas-à-pas. • Quand le portail est dans la position où on veut faire commencer la phase de ralentissement en ouverture, appuyer sur P1 (START) ou une touche de pas-à-pas • Le portail continue sa course avec une vitesse réduite jusqu' au fin de course d'ouverture. • Quand le fin de course d'ouverture à été atteint, le portail s'inverse en fermeture • Quand le portail est dans la position où on veut faire commencer la phase de ralentissement en fermeture, appuyer sur P1 (START) ou une touche de pas-à-pas. • Le portail continue sa course avec une vitesse réduite jusqu'au fin de course de fermeture. • Quand le fin de course de fermeture à été atteint, la programmation est terminée.
Sortir du menu en défilant jusqu'à la fonction SORTIE	←	Note: Si les zones de ralentissement ne sont pas définies, le coffret de commande utilisera les configurations d'usine

7.2 APPRENTISSAGE DE LA COURSE PIETON (Menu B – Position Piéton)

L'apprentissage de la course piéton permet de définir la position d'ouverture piéton (commande PED).
S'assurer d'avoir configuré les réglages du couple et la vitesse du portail avant d'exécuter l'apprentissage.
S'assurer que le portail soit fermée avant de commencer l'apprentissage.
Assurez-vous d'avoir installé les fins de course électriques et de les avoir correctement réglés.

Accéder à l'entrée Position Piéton . du MENU B et confirmer en appuyant P2		Démarrer le portail en appuyant et relâchant P1 (START) ou de pas-à-pas. Quand le portail à atteint la position d'ouverture piéton, appuyer sur P1 (START) ou de pas-à-pas. => Le portail se ferme.
Sortir du menu en défilant jusqu'à la fonction SORTIE.		Quand le portail a atteint la position de fin de course en fermeture, la programmation est terminée.

8. RÉGLAGE DES VITESSES ET DU COUPLE (Menu B - Vitesse et couple)

ATTENTION : On recommande particulièrement d'exécuter l'apprentissage des courses chaque fois que l'on modifie les paramètres.
Permettent le réglage à partir d'une valeur minimale jusqu'à une valeur maximale, selon les indications fournies sur l'écran quand on accède dans les fonctions de ces paramètres.
La versatilité de la centrale permet une infinité de combinaisons.
Se recommande d'effectuer les réglages en considérant les dimensions et le poids du portail.
Une vitesse trop élevée peut être dangereuse, ainsi qu'un couple trop élevé.
Ce réglage doit être effectué seulement par personnel spécialisé.
Après avoir réglé chaque paramètre, on recommande de vérifier le bon fonctionnement de l'automatisme.
On recommande particulièrement d'exécuter l'apprentissage des courses chaque fois que l'on modifie les paramètres.

9. FONCTIONS AVANCÉES

Fonctions et/ou modalités fonctionnelles activables par l'utilisateur dans le menu de programmation.

Ferm. Automatique

Fermeture temporisée du portail qui est dans une position totalement ouverte, ou ouverte dans la position piéton. La commande d'arrêt désactive la fermeture automatique jusqu'à la réception d'une commande de l'utilisateur (S.S., CLOSE, etc.).

Fermeture Photoc

Le portail se referme 3 s après l'intervention de la photocellule si le portail est totalement ouverte ou s'elle est ouverte en position piéton.

Frein Moteur

à utiliser dans le cas de moteurs avec une grande inertie et la nécessité d'arrêter rapidement l'automatisme. Faire attention que la mécanique soit dimensionnée pour les sollicitations qui en découlent.

OFF: Frein désactivé (**Recommandé pour SUPER 3000 INV**)

- 1: Action de freinage électronique
- 2: Activation contact pour frein extérieur. Actif avec moteur éteint
- 3: **Activation contact pour frein extérieur. Actif avec moteur allumé (par usine pour SUPER 3000 INV)**
- 4: Activation préalable du contact pour frein extérieur. Actif avec moteur éteint
- 5: Activation préalable du contact pour frein extérieur. Actif avec moteur allumé

Homme mort

Le moteur marche seulement avec des commandes permanentes et non par brèves impulsions: en appuyant sur «ouvre» le moteur s'ouvre, et l'inverse se passe avec la commande «ferme».
ATTENTION: l'activation de la modalité homme mort empêche toutes les opérations de mouvement automatique.

Copropriété

Chaque commande de pas-à-pas et/ou ouverture piéton donnée par radio ou par les boutons provoque seulement l'ouverture du portail. La phase de fermeture est activée par la fonction de fermeture automatique qui devra ETRE NECESSAIREMENT ACTIVE parce que les commandes de fermeture ne sont pas pris en compte.

Inversion Photoc

Permet de programmer l'inversion immédiate du portail si le faisceau des cellules est interrompu (seulement en fermeture) ou seulement après le retrait de l'obstacle (aussi bien en l'ouverture qu'en fermeture).

Test Photocel

La centrale est dotée d'une fonction qui permet d'effectuer un contrôle sur le fonctionnement des photocellules avant chaque manœuvre du moteur.
Par conséquent il est possible d'augmenter la sécurité du système dans le cas de panne du photo-dispositif (par exemple si le relais de sortie est collé) ou d'un court-circuit sur l'entrée des photocellules.
La centrale signale le défaut en donnant un simple éclair quand n'importe quelle touche est appuyée, et n'exécute aucune manœuvre.
Ce contrôle est effectué après que la centrale est reçue n'importe quelle commande, mais sans donner une tension au moteur.

Inversion Barre

Permet de programmer l'inversion ou l'arrêt du moteur une fois que la barre palpable est activée (seulement dans la phase de fermeture).

Test Barre Palp.

Test fonctionnel de la barre palpable. Brancher l'alimentation de la barre palpable comme il est indiqué dans la notice en utilisant la borne de test photocellule (TX et RX).

Pré-clignotement

Cette fonction exécute un bref clignotement AVANT chaque manœuvre pour indiquer le mouvement imminent du portail.

Eclairage de zone

Possibilité d'utiliser la sortie « courtesy light » comme une lumière de service, ou comme un éclairage de zone (toujours allumé jusqu'à ce que le portail soit refermé).

Temps éclairage de zone

Possibilité de régler le retard de coupure de l'éclairage de zone après l'arrêt de la manœuvre.

Fonction horloge

L'entrée OPEN devient entrée horloge où il est possible de brancher un timer pour l'ouverture programmée de l'automatisme. Le contact est interprété comme une commande d'ouverture et reste dans cet état ouvert tant que le contact reste fermé. Quand le contact se ré-ouvre, la centrale restaure le fonctionnement normal avec l'attente d'une commande de l'utilisateur (si on veut la fermeture automatique, on doit l'activer dans le menu).

Décélération

Sélection de la rampe de décélération pour les ralentissements

1: Rampe lente (By factory pour SUPER 3000 INV)

10: Rampe rapide

Encoder

Si le moteur utilisé est équipé avec un encodeur approprié, il est possible d'activer la fonctionnalité avec encodeur. De cette façon la centrale ne fonctionne plus par temps mais par encodeur. Dans ce cas il est possible d'interpréter si le moteur est bloqué.

Niveau capteur

Quand il est activé, il permet de changer la sensibilité d'intervention du capteur d'«arrêt moteur». Pour augmenter la sensibilité d'intervention, il faut diminuer la valeur programmée. Si la sensibilité est trop élevée et que le capteur intervient sans une raison, il faut augmenter la valeur.

Inversion capteur

Permet de déterminer le comportement du portail si le capteur «arrêt moteur» intervient. Si l'inversion est désactivée, le portail s'arrête en attendant une nouvelle commande. Si l'inversion est activée, le portail inverse la course brièvement si le capteur intervient pendant l'ouverture, tandis que le portail ouvre complètement si l'intervention du capteur passe pendant la fermeture du portail.

10. REINITIALISATION de la centrale (Menu C - Réinitialisation)

La réinitialisation de la centrale selon les indications de l'écran, restaure la centrale aux conditions d'usine.

ATTENTION: suite à la réinitialisation de la centrale, il est nécessaire de répéter toutes opérations de programmation et personnalisation.

11. RETRO-ÉCLAIRAGE DE L'ÉCRAN (Menu C - Lumière Ecran)

Pour activer/désactiver le rétro-éclairage de l'écran il faut accéder au **MENU C** et suivre les indications indiquées sur l'écran.

La centrale active la fonction d'économie énergétique laquelle éteint automatiquement l'écran après quelques minutes si elle n'est pas activée. Le rétro-éclairage se réactive automatiquement (si elle est activée dans le menu) quand l'utilisateur utilise la centrale.

12. Sortie ELECTROFREIN ou ÉLECTROSERRURE

Le fonctionnement de la sortie est subordonné à la valeur assignée au paramètre «Frein moteur». Voir tableau page 26.

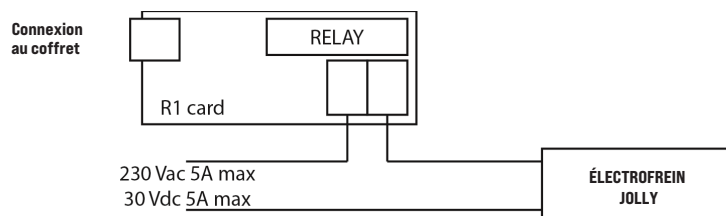

13. CONSEILS POUR UNE INSTALLATION RÉUSSIE

13.1 Mouvement à vitesse normale

Problème	Solution
<ul style="list-style-type: none"> • Pendant la manipulation, pour l'effort, le moteur s'arrête • Vous pouvez facilement arrêter l'automatisation contrecarrer le mouvement • Le portail déplace lentement malgré avoir mis une vitesse élevée 	<ul style="list-style-type: none"> • Soulevez le couple fourni au moteur jusqu'à ce que le problème est résolu Couple Ouverture, Couple Fermeture • Réduisez la vitesse du moteur jusqu'à ce que le problème est résolu Vitesse Ouvert, Vitesse Fermet
<ul style="list-style-type: none"> • Le moteur le moteur s'arrête et le panneau de commande indique FAULT clignote ou clignote rapidement pendant 10 s 	<ul style="list-style-type: none"> • Réduisez la vitesse du moteur jusqu'à ce que le problème est résolu Couple Ouverture, Couple Fermeture • Réduisez la vitesse du moteur jusqu'à ce que le problème est résolu Vitesse Ouvert, Vitesse Fermet

13.2 Mouvement à vitesse réduite (ralentissement)

Problème	Solution
<ul style="list-style-type: none"> • Pendant la manipulation, pour l'effort, le moteur s'arrête • Vous pouvez facilement arrêter l'automatisation contrecarrer le mouvement • Le portail déplace lentement malgré avoir mis une vitesse élevée 	<ul style="list-style-type: none"> • Soulevez le couple fourni au moteur jusqu'à ce que le problème est résolu Couple Ralent. Ouverture, Couple Ralent Fermeture • Réduisez la vitesse du moteur jusqu'à ce que le problème est résolu Vitesse Ralent Ouvert, Vitesse Ralent Fermet

CARACTERISTIQUES TECHNIQUES

Tension d'alimentation	230 Vac \pm 15% 50 Hz monophasé
Alimentation photocellules	24 Vdc 400 mA MAX
Alimentation accessoires	24 Vdc 400 mA MAX
Sortie moteur	230 Vac Triphasé 1,5 KW (courant limitée à 10 A) MAX $\cos\phi > 0.8$
Sortie clignotant	230 Vac 60 W MAX pour lumière fixe, sans auto-éclairs.
Sortie lumière de courtoisie	230 Vac 100 W MAX
Sortie électrofrein ou électroserrure. Sortie contact nette PAS alimenté.	230 Vac 5 A Max, 30Vdc 5 A Max

PROGRAMMATION DES TÉLÉCOMMANDES SUN

1. Appuyer sur **PROG.** et le maintenir enfoncé pendant au moins 2 s. DL1 s'allumera en rouge et clignotera pendant 10 s.
2. Pendant cette période, il suffit d'appuyer sur l'une des touches de la télécommande SUN pour mémoriser le code.

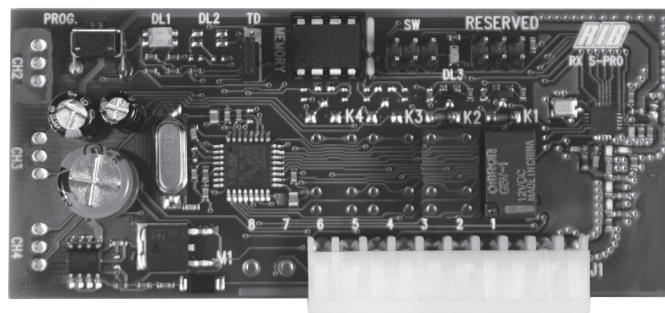
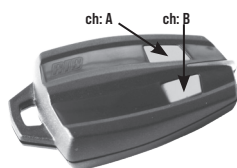

PLAQUE À CIMENTER



code ACG8103

CRÉMAILLÈRE MOD. 6



acier traité cataphorèse, avec cornière, en barre de 2 m.

code ACS9090

EMETTEUR RADIO SUN



SUN 2CH
SUN CLONE 2CH
SUN-PRO 2CH

cod. ACG6052
cod. ACG6056
cod. ACG6210

SUN 4CH
SUN CLONE 4CH
SUN-PRO 4CH

cod. ACG6054
cod. ACG6058
cod. ACG6214

SAIL

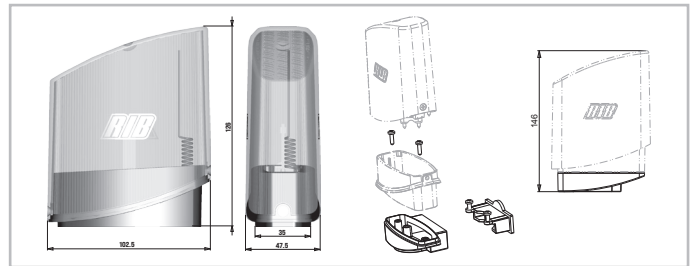

SAIL orange avec panneau clignotant intégré
SAIL blanc avec panneau clignotant intégré
SUPPORT LATÉRAL SAIL

code ACG7072
code ACG7078
code ACG8054



APP8054 Carte APP+ pour gérer le tableau de contrôle via Bluetooth 4.2

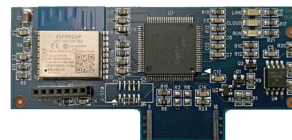

APP8064 Module Wi-Fi pour Carte APP+ pour gérer le tableau de contrôle via un réseau Wi-Fi local (WLAN)



APP8066 Module RJ45 pour Carte APP+ pour gérer le tableau de contrôle via un réseau de données local (LAN)



APP8060 Module d'horloge pour Carte APP+ pour gérer le tableau de contrôle comme contrôle d'accès

SYSTEM LAY-OUT

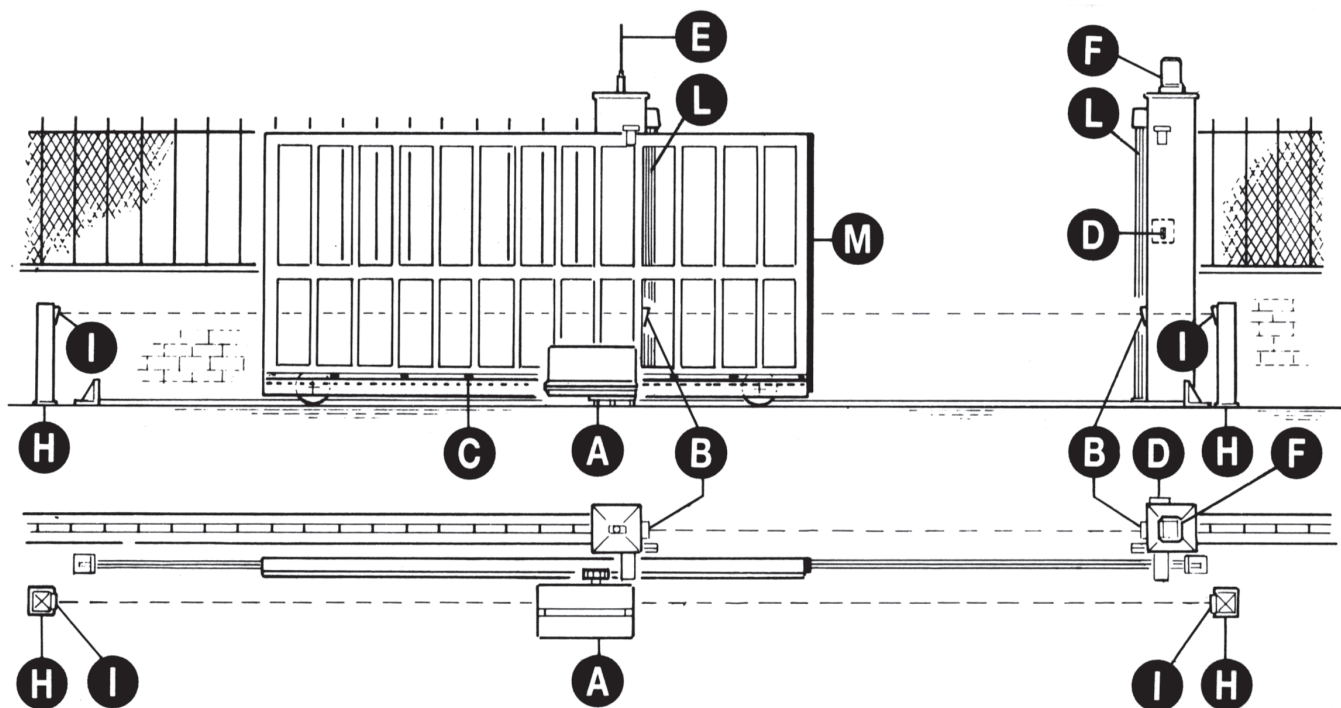

- A - SUPER 3000 INV operator
- B - Photoelectric cells (external)
- C - Rack
- D - Key selector
- E - Tuned aerial
- F - Flashing lamp
- H - Galvanized column for P.E. cells
- I - Photo electric cells (internal)
- L - Safety strip
- M - Safety strip

1

TECHNICAL FEATURES

Irreversible operating devices for sliding gates with a maximum weight of 3000 kg. The irreversibility of this operating device allows you to avoid using any electric lock for an effective closing of the gate. The motor is protected by an heat probe, that temporary interrupts the operating cycle in case of prolonged use.

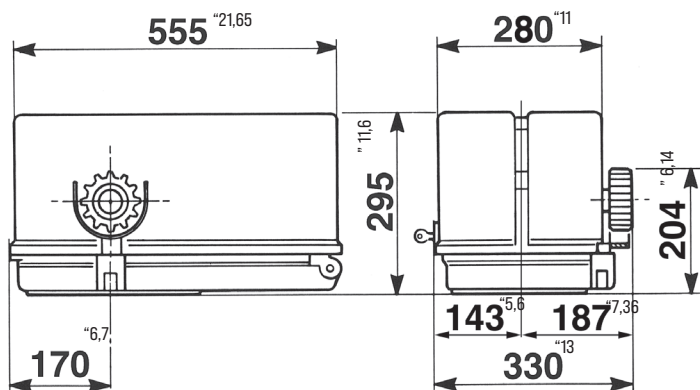

Measurements in mm/inch

TECHNICAL DATA		SUPER 3000 INV
Max. leaf weight	kg	3000
Operating speed	m/s	0,17/0,33
Thrust force to constant turns	N	1920
Max torque	Nm	80
Rack	M	6
Power supply		230 V 50/60 Hz
Max Motor Power	W	1.155
Max Main Line Power absorbed	A	2,9
Normative cycles	n°	100-72s/2s
Daily operations suggested	n°	700
Service	%	100
Guaranteed consecutive cycles	n°	700/10m
Lubricification		SHELL OMALA S2 G100
Weight of electroreducer	kg	47
Noise	db	<70
Working temperature	°C	-10 ÷ +55
Protection	IP	55

INSTALLATION SUPER 3000 INV

CHECKING BEFORE THE INSTALLATION

!! THE GATE SHALL MOVE FRICTIONLESS !!

N.B.: Gate features must be uniformed with the standards and laws in force. The door/gate can be automated only if it is in a good condition and its conditions comply with the EN 12604 norm.

- The door/gate leaf does not have to have a pedestrian opening. In the opposite case it is necessary to take the appropriate steps, in accordance with EN 12453 point 6.5.1 (for instance; by preventing the operation of the motor when the pedestrian opening is opened, by installing a safety microswitch connected with the control panel).
- Besides the electrical or mechanical limit switches available on the operators, there must be, on both ends of the installation, a fixed mechanical stopper which stop the gate in the unlikely event of ill functioning of limit switches on the operators. For this reason the fixed mechanical stopper must be of an adequate size to withstand the static and kinetic forces generated by the gate (12) (Fig.2).The guide must be provided with two mechanical stops at its ends (12) (Fig. 2).
- Gate columns shall have anti-derailment guides on their top (Fig. 3), to avoid the unintentional gate release.

N.B.: Eliminate those mechanical stops of the kind described by figure 3.

No mechanical stop shall be on top of the gate, since mechanical stops are not safe enough.

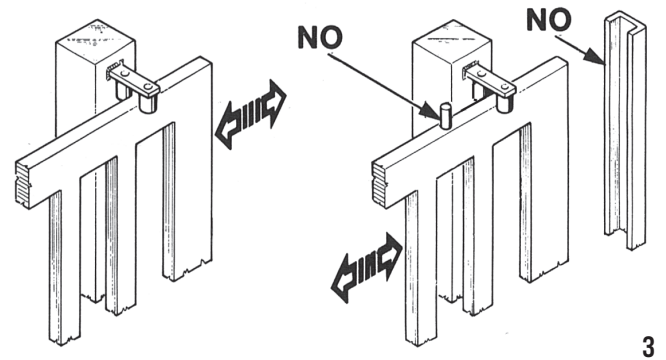
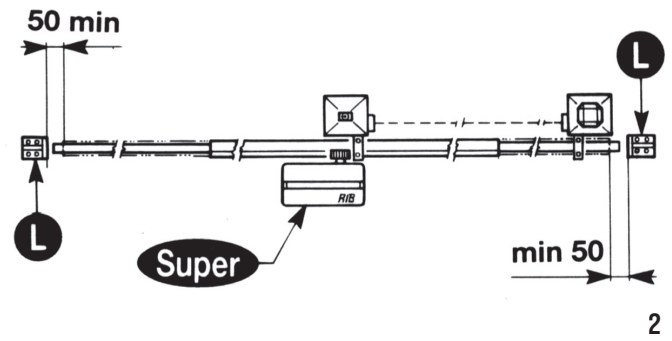

Parts to install according to EN 12453 standard			
COMMAND TYPE	USE OF THE SHUTTER		
	Skilled persons (out of public area*)	Skilled persons (public area)	Not skilled persons
Hold-to-run operation	A	B	Not possible
Impulsive - in sight (e.g. push-button)	C or E	C or E	C and D, or E
impulsive - out of sight (e.g. remote)	C or E	C and D, or E	C and D, or E
automatic	C and D, or E	C and D, or E	C and D, or E

* a typical example are those doors which do not have access to any public way
 A: Hold-to-run operation made by push-button ex: code ACG2013
 B: Hold-to-run operation made by key selector ex: code ACG1010
 C: Adjustable power of the motor or photocells to respect impact forces as indicated in Annex A
 D: Safety strips and/or other additional devices to reduce the probability of contact with the door.
 E: Devices installed in such a way that a person can not be touched by the door.

MOTOR AND RACK INSTALLATION

The plate to be cemented ACG8103 is equipped with 4 anchors so that the SUPER 3000 INV can be firmly fixed to the ground.

The rack must be fixed at a certain height with respect to the motor base.

This height can be varied thanks to the slots on the rack.

The rack must not be welded, but simply fixed to the gate with threaded screws.

The height needs to be adjusted so that the gate does not rest on the reduction unit traction gear (Fig. 4, 5).

To fix the rack on the gate, Ø 7 mm holes are drilled and threaded using an M8 type male.

The pinion must have a clearance of 1 to 2 mm with respect to the rack.

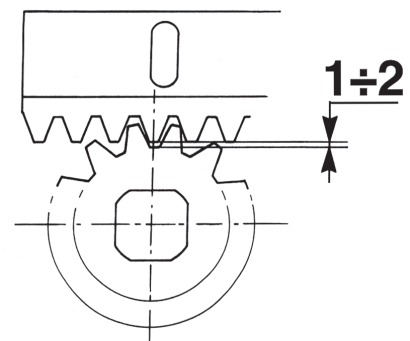
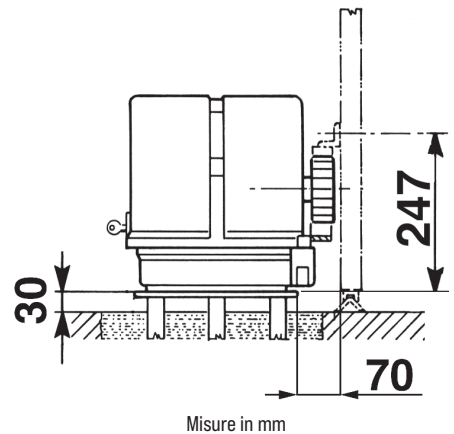

EMERGENCY RELEASE

To be undertaken after disconnecting power supply.

The operator is irreversible and keeps the door closed even without a lockset.

To open the gate manually, in open the motor cover and turn the knob «A» anti-clockwise.

To restore electric working you have to turn the lever clockwise (Fig. 6).

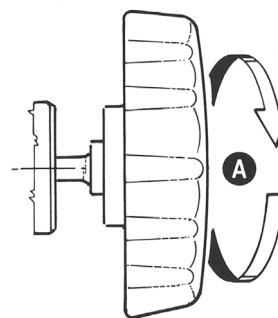

6

SUPER 3000 INV FCE - LIMIT SWITCH ADJUSTMENT (Fig. 7)

To adjust the assembly:

Release nuts G,

After establishing the direction of movement of cam H for opening and closing, position the two limit switches, F, by turning knobs P and judging by sight.

After checking for correct operation of the two microswitches, precisely adjust their positions so that the gate will stop in the desired position during opening and closing.

Then fasten nuts G.

N.B. The standard limit switch is used for gates of a max. length of 13 meters.

If the gate is longer, «Special» limit switches for gates of up to 18 meters can be supplied.

IMPORTANT: DO NOT DISABLE THE ELECTRONIC SLOWDOWN !!

The deceleration of the motor must always be present and set.

During the programming procedure of the opening and closing of the gate, the deceleration of the motor in the last part of the run must always be set.

We strongly advice to start the deceleration at at least **50 cm** from the end of the run.

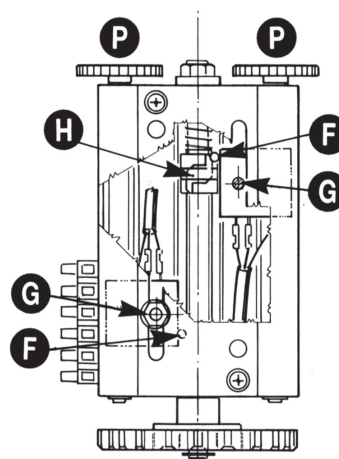

7

SUPER 3000 INV FCM - LIMIT SWITCH ADJUSTMENT (Fig. 8)

IMPORTANT: DO NOT DISABLE THE ELECTRONIC SLOWDOWN !!

The deceleration of the motor must always be present and set.

During the programming procedure of the opening and closing of the gate, the deceleration of the motor in the last part of the run must always be set.

We strongly advice to start the deceleration at at least **90 cm** from the end of the run.

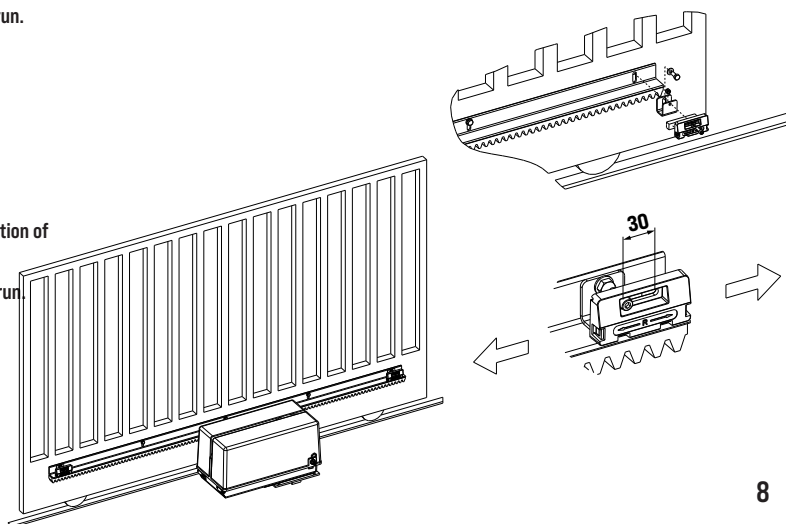

8

ADJUSTMENT OF THE SAFETY CLUTCH (Fig. 9)

N.B.: These operations must be executed only after the power supply has been suspended.

To adjust, lock the motor shaft (A) with a n° 17 hex unrec and unscrew the locking nut (B) with a n° 22 wrench.

To increase thrust force, tighten the grub screw (C), with a n° 6 hex wrench.

Let the gate move electrically a number of times, holding it with your hands so that the thrust force is slightly higher than that actually required to move the gate.

When adjustment has been completed, remember to fasten the nut at the motor shaft.

MAINTENANCE

To be undertaken only by specialized staff after disconnecting power supply.

Clean the sliding guide of stones and dirt periodically only when the gate does not move.

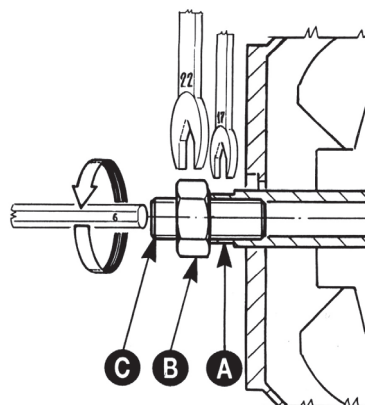

8

J-INV 3P (AC00244 + CEL1886)

1. INTRODUCTION

It can manage a 230/230 Vac 3-phase motor - delta connected - max 1,5 KW (current limited to 10 A).
The inverter allows to adjust the forces and speeds of the motor.

J-INV 3P is equipped with inputs for photocells and safety edges, for SS (Step-by-step), PED (pedestrian opening), OPEN (Open), CLOSE (Close), STOP commands, for limit switches and with a large display with three buttons for settings.

It is also equipped with connectors for a radio receiver, an output for courtesy light and an output for flasher.

It is possible to connect an electric lock or an external electric brake.

! DO NOT INSTALL THE CONTROL BOARD WITHOUT READING THE INSTRUCTIONS FIRST!

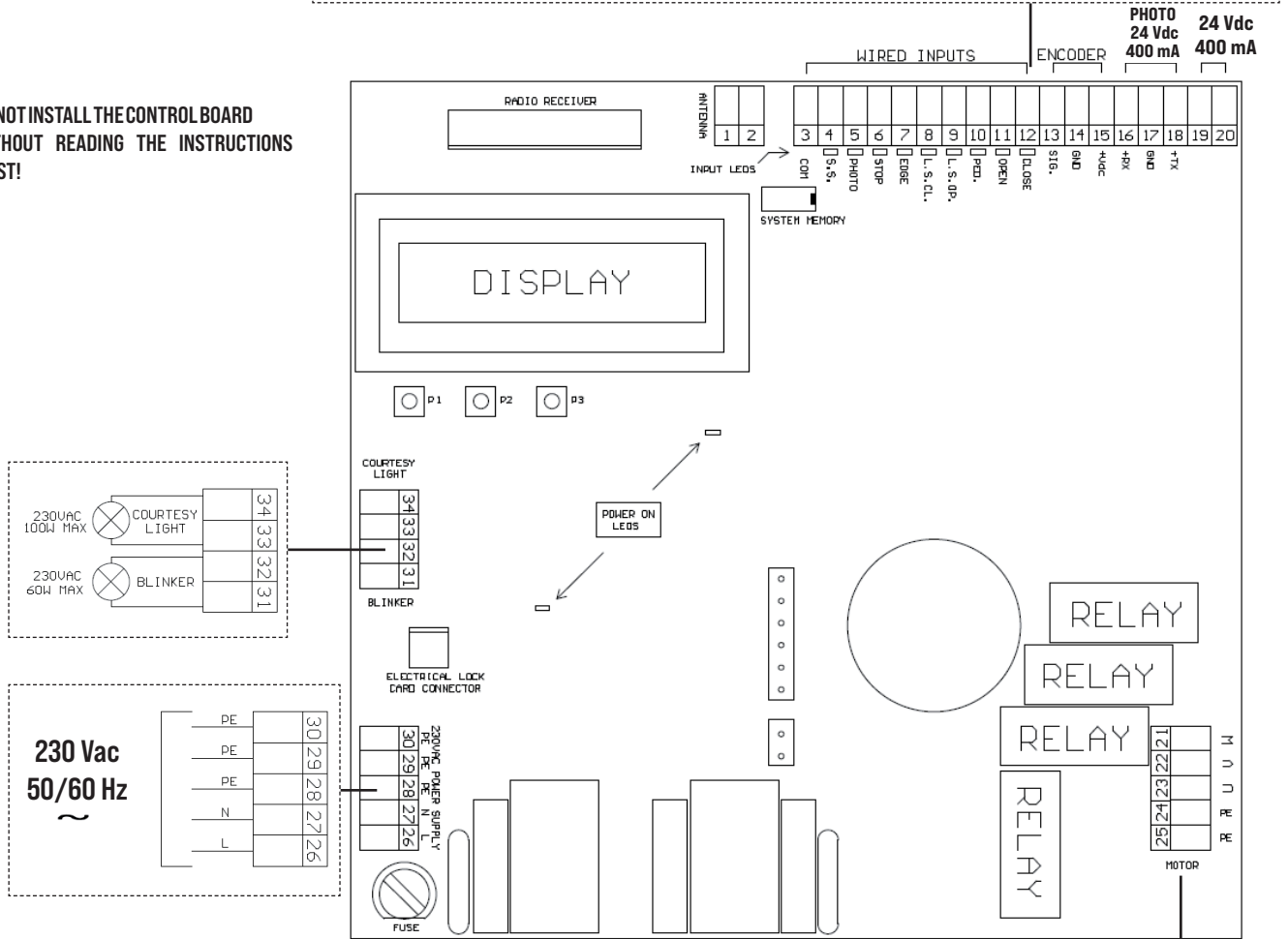
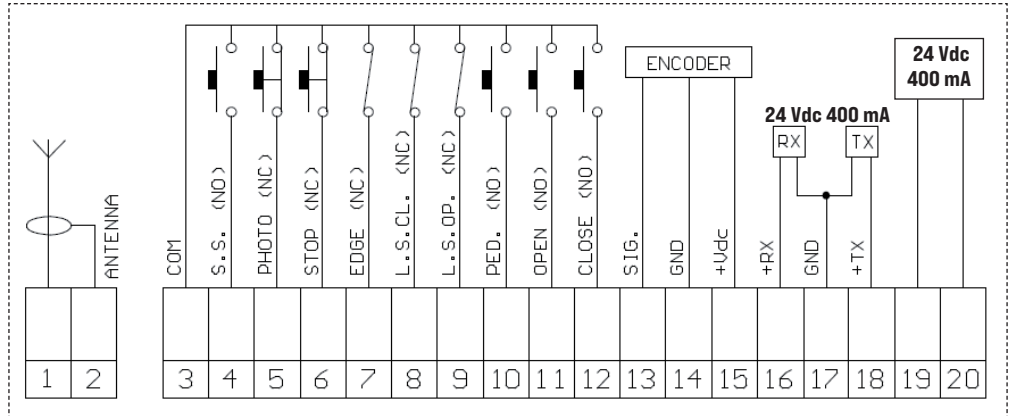

ANTENNA	Antenna
COM	Common
SS	Step by Step
PHOTO	Photocell
STOP	Stop
EDGE	Safety edge
L.S.CL.	Closing limit switch
L.S.OP.	Opening limit switch
PED	Pedestrian opening
OPEN	Opening command
CLOSE	Closing command
ENCODER	Encoder
SIG.	Encoder signal
GND	Ground
PHOTO POWER SUPPLY	Photocells power supply

+ RX	Photo Receiver
+ TX	Photo transmitter
W - V - U	Motor connections
PE	Ground
N	Neutral
L	Line
SYSTEM MEMORY	System memory
BLINKER	Flashing light
COURTESY LIGHT	Courtesy light
ELECTRIC LOCK CARD CONNECTOR	Electrobrake card connector
RADIO RECEIVER	Radio receiver
FUSE	Fuse
INPUTS LED	Input leds
POWER ON LEADS	Power on leds

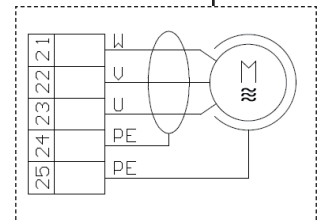

It is **FUNDAMENTAL** to connect the electric **EARTH** to the control board and the motor in order to obtain the correct operation of the control board and photocells !

NOTE: EDGE, PHOTO and STOP inputs (NC). If they are not used, must be excluded.

WARNING!! DELTA CONNECTION OF THE MOTOR IS REQUIRED.

For the connection of the motor we recommend to use a screened cables 3 poles + earth 1.5 mm² (type FD781CY)

ATTENTION: before starting the automation, make sure that the safety devices installed are working correctly.

2. CONNECTIONS

1

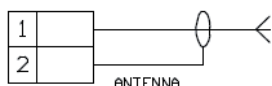

ANTENNA INPUT

Connect the signal cable of the antenna to the clamp 1 of the control board.
Connect the ground of the antenna to the clamp 2 of the control board.

The presence of the metallic parts or humidity in the walls could have negative influences on the range of the system. We suggest therefore to not place the receiving antenna and/or transmitters near big metallic objects, near the floor or on the ground.

2

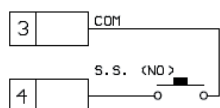

STEP BY STEP COMMAND

Connect the STEP-BY-STEP BUTTON (S.S.) between the clamps 3 and 4.
ATTENTION: leave it open if not used.

Under the dead man mode the STEP BY STEP BUTTON operates as **OPEN**.

3

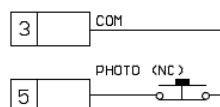

PHOTOCELL INPUT

Connect the **NORMALLY CLOSED** contact of the photocell (**PHOTO**) between the clamps 3 and 5 of the control board.
ATTENTION: jumper the inputs if not used.

The operation of the photocells can be modified in the **MENU A**.

4

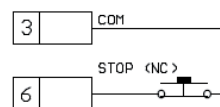

STOP COMMAND

Connect the **NORMALLY CLOSED** contact of the **STOP** button between the clamps 3 and 6 of the control board.
ATTENTION: jumper the inputs if not used.

5

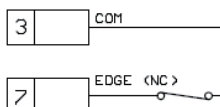

SAFETY EDGE INPUT

Connect the contact **NORMALLY CLOSED** of the **SAFETY EDGE** between the clamps 3 and 7 of the control board.
ATTENTION: jumper the inputs if not used.

6

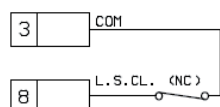

CLOSING LIMIT SWITCH INPUT

Connect the **NORMALLY CLOSED** contact of the **CLOSING LIMIT SWITCH (L.S.CL.)** between the clamps 3 and 8 of the control board.

Before activating the motor, make sure that limit switches are correctly adjusted.

7

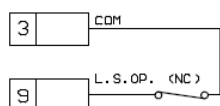

OPENING LIMIT SWITCH INPUT

Connect the **NORMALLY CLOSED** contact of the **OPENING LIMIT SWITCH (L.S.OP.)** between the clamps 3 and 9 of the control board.

Before activating the motor, make sure that limit switches are correctly adjusted.

8

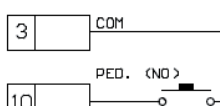

PEDESTRIAN OPENING COMMAND

Connect the **PEDESTRIAN OPENING** button (**PED.**) between the clamps 3 and 10 of the control board.
ATTENTION: leave it open if not used

When dead man mode is enabled, the Pedestrian opening button operates as **CLOSE**.

9

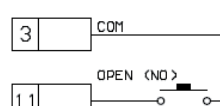

OPEN COMMAND

Connect the **OPEN** button between the clamps 3 and 11 of the control board.
ATTENTION: leave it open if not used

1 0

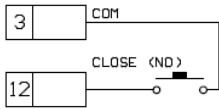

CLOSE COMMAND

Connect the **CLOSE** button between the clamps 3 and 12 of the control board.

ATTENTION: leave it open if not used

1 1

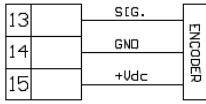

ENCODER INPUT

Connect the **SIGNAL** cable of the encoder to the clamp 13 of the control board.

Connect the **GND** cable of the encoder to the clamp 14 of the control board.

Connect the cable **+Vdc** of the encoder to the clamp 15 of the control board.

ATTENTION: leave it open if not used

The activation/deactivation of the encoder feature is controlled in the **MENU A**

For the connection of the possible encoder we recommend to use a screened cable 3 x 0,75mm² (type 0LFLEX-110CH)

1 2

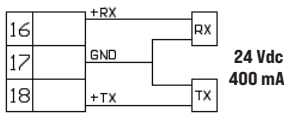

PHOTOCELLS POWER SUPPLY

Connect the clamp 16 to the (+) clamp of the photocells receiver.

Connect the clamp 17 to the (-) clamp of the photocells receiver and transmitter.

Connect the clamp 18 to the (+) clamp of the photocells transmitter.

Photocells test => Enabled through **MENU A**.

ATTENTION: the control board gives a voltage of 24 Vdc and can supply a maximum power of 400 mA.

Safety edges test => connect the test device of the safety edge on the power supply pins of the TX (test activated with low logic signal 0Vdc).

Please refer to the manual of the safety edge.

1 3

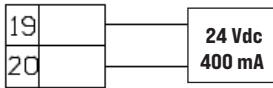

ACCESSORIES OUTPUTS

Accessories output 24 Vdc 400 mA.

1 4

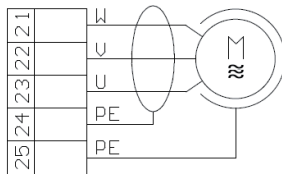

MOTOR OUTPUT

Connect the phases of the motor to the clamps 21, 22, 23, and the ground to the clamps 24 or 25.

! THE MOTOR SHOULD BE DELTA CONNECTED
For the connection of the motor we recommend to use a screened cables 3 poles + earth 1.5 mm² (type FD781CY)

Before activating the automation make sure that all the safety devices are correctly cabled and featuring.
Refer to the preliminary checkings section of chap.4

! !! RISK OF ELECTRIC SHOCK !!

1 5



POWER SUPPLY

Connect the power supply cable to the clamps 26 and 27, connect the ground to one of the clamps PE 28, 29 or 30.

Do not connect the card directly to the electric network. Put a device which can ensure the disconnection of each pole from the power supply of the control board

Use a cable with correct section according to the current absorbed by the motor.

1 6

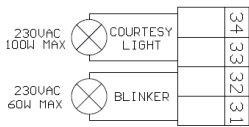

COURTESY LIGHT

Connect the courtesy light to the clamps 33 and 34, 230 Vac 100 W MAX.

It is possible to light up the action area of the automatism during each motion.

The featuring of the auxiliary light is managed by the **MENU A**.

FLASHING LIGHT

Connect the flashing light to the clamps 31 and 32

Use a flashing light without flashing card 230 Vac 60 W MAX

3. LANGUAGE SETTING



It is suggested to select the language before any other operations

Press P3 for 2 s. Confirm pressing P2.	Select the language by pressing either P1 or P3. Confirm pressing P2
--	--

4. PROGRAMMING MENU

This procedure must be carried out **ONLY** by the installer and **ONLY** during the installation of the system.
WARNING: the motor must be still, preferably in closed position, in order to access the programming menu!

4.1 Activation and selection of the programming menus

The control board J-INV 3P is equipped with **THREE** user menus (**MENU A**, **MENU B**, **MENU C**), by which it is possible to regulate, program and modify all featureal parameters. Follow the indications on the display during the programming phases.

- MENU A** - allows to activate the **optional feature** and to select the **intervention modalities of the security systems**.
- MENU B** - it is dedicated to the **learning of the runs**, to the operations related to the **manual movement** and to the regulation of the **control parameters of the motor**
- MENU C** - menu for **auxiliary configurations** for user's



Some parts of the control board are subject to dangerous voltages!
Pay attention during the phase of manual accessing to the control board

1	Stop the motor and get in safety conditions		The display must not show any indications
2	Press and keep pressed P1 for 2 s to activate MENU A		
	Press and keep pressed P2 for 2 s to activate MENU B		
	Press and keep pressed P3 for 2 s to activate MENU C		
			The display shows the first entry available
3	Select an entry of the menu (see following table); shortly press P3 to scroll down to the following index, or P1 to go back to the previous menu		The display shows the entry selected.
4	Confirm the entry selected by pressing P2		The first line of the display shows the present setting for the feature selected. The second line of the display shows the possible modification settings according to the parameter selected (see specific paragraphs)
5	Modify the status of the parameter by following the indications written in the second line of the display by using P1 e P3 .		The first line of the display shows the present setting for the feature selected. The second line of the display shows the possible modification settings according to the parameter selected (see specific paragraphs)
6	Confirm the setting selected by pressing P2		The display indicates the correct storage of data and then shows the entry selected
7	It is possible to modify other parameters (go back to point 3) or to exit the programming menu by selecting the option EXIT (confirm by pressing P2)		Exit from menu is confirmed by the absence of indications on the display

AUTOMATIC EXIT FROM THE MENU: the menu exits automatically in case of long inactivity (longer than 15 s)













4.2 MENU A (key P1) - List of parameters

The following table lists the entries of **menu A** and reports a short description of the parameters that can be adjusted. Refer to paragraph **ADVANCED FEATURES** for more details

MENU A		Auto Reclosing Timer	Timed closure of the door (only from total or pedestrian opening) OFF: disabled. (By factory for SUPER 3000 INV) HH:MM:SS: time of persistence in opening position	
		Photocell Auto Reclose	Immediate closing after the intervention of the photocell (only from total or pedestrian opening) OFF: disabled. (By factory for SUPER 3000 INV) ON: the door closes 3 s after the contact between photocell has restored	
		Motor Brake	Motor Brake operation (for motors with high inertia). OFF: disabled (Suggested for SUPER 3000 INV) 1: electronic brake (Don't use with SUPER 3000 INV !) 2: activation of the contact for an external brake. Active with still motor 3: activation of the contact for an external brake. Active when motor is moving. (By factory for SUPER 3000 INV) 4: pre-activation of the contact for an external brake. Active with still motor 5: pre-activation of the contact for an external brake. Active when motor is moving	
		Dead Man	"Dead Man" mode. The motor moves only by means of a permanent command OFF: disabled. (By factory for SUPER 3000 INV) ON: enabled (WARNING: automatic motions are disabled)	
		Condominium	Condominium feature. The commands S.S. and PED allow only the opening of the door OFF: disabled. (By factory for SUPER 3000 INV) ON: enabled (WARNING: enable the "Automatic Re-Closure" in order to close)	
		Photocell Inversion	Photocell intervention modality OFF: the door stays still until the obstacle is removed, and then opens completely ON: the door opens completely (this feature does not apply in opening). (By factory for SUPER 3000 INV)	
		Photo Test	Functional test of the photocell; it is executed before the door moves OFF: disabled. (By factory for SUPER 3000 INV) ON: test activated (WARNING: supply the photocell with power as shown in the scheme)	
		Edge Inversion	Modality of operation of the safety edge (sensible edge) OFF: The door performs a brief inversion of motion to free the passage (it intervenes both in opening and in closing). ON: the door opens completely (this feature does not apply in opening). (By factory for SUPER 3000 INV)	
		Edge Test	Functional test of the safety edge; it is executed before the door moves OFF: disabled. (By factory for SUPER 3000 INV) ON: test activated (WARNING: supply the safety edge with power as specified in the chap. 2.12)	
		Pre-Blink	Short flash before the motion of the door OFF: disabled. (By factory for SUPER 3000 INV) ON: enabled	
		Area light	Modality of featuring of the auxiliary output for lighting OFF: courtesy light. (By factory for SUPER 3000 INV) ON: zone light (lit-off only when the door is completely closed)	
		Aux Light Time	Auxiliary light's switching-off delay for lighting OFF: Auxiliary light's output disabled HH:MM:SS: switching-off delay - auxiliary light's output enabled. (1 minute - By factory for SUPER 3000 INV)	
		Clock	Programmed opening feature OFF: disabled. (By factory for SUPER 3000 INV) ON: the door opens and stays open until the OPEN input is active	
		Deceleration	Select the deceleration ramp between the normal movement speed and the low speed. 1: slow deceleration ramp. (By factory for SUPER 3000 INV) 10: Fast deceleration ramp	
			Encoder	Functioning with encoder (only for motors equipped with a suitable encoder) OFF: disabled. (By factory for SUPER 3000 INV) ON: enabled (WARNING: the re-programming of the runs is needed)
			Sensor level	Level of operation of the "motor still sensor" (with active encoder only) OFF: sensor disabled. (By factory for SUPER 3000 INV) NNN : sensor enabled - adjustment of operation's sensitivity
		Sensor Inversion	Modality of operation of the "motor still sensor" (with active encoder only) OFF: the door stops ON : reverses shortly in opening; opens completely in closing. (By factory for SUPER 3000 INV)	
		EXIT		





4.3 MENU B (key P2) - List of parameters

The following table lists the entries of **menu A** and reports a short description of the parameters that can be adjusted. Refer to paragraphs dedicated to each feature for more information

MENU B		Manual Motion	Allows to move the door at low speed by using the keys located on the control board. This feature is fundamental in order to check the motion during the installation
		End position	Learning the full run of the door, both in opening and in closing WARNING: this operation must start when the door is completely closed
		Ped. Position	Learning of the pedestrian opening run WARNING: this operation must start when the door is completely closed
		High Speed OP	Regulation of the speed of the door during the opening phase NNN: speed expressed in Hz (frequency of the wave supplied to the motor). (100 Hz - By factory for SUPER 3000 INV)
		Low Speed OP	Regulation of the door speed during the opening phase when approaching the end of the run NNN: speed expressed in Hz (frequency of the wave supplied to the motor). (50 Hz - By factory for SUPER 3000 INV)
		High Speed CL	Regulation of the door speed during the closing phase NNN: speed expressed in Hz (frequency of the wave supplied to the motor). (100 Hz - By factory for SUPER 3000 INV)
		Low Speed CL	Regulation of the door speed during the closing phase when approaching the end of the run NNN: speed expressed in Hz (frequency of the wave supplied to the motor). (50 Hz - By factory for SUPER 3000 INV)
		High speed Torque Opening	Torque supplied to the motor during the opening phase NNN: percentage of torque supplied to the motor. (80 % - By factory for SUPER 3000 INV)
		Low speed Torque Opening	Torque supplied to the motor during the opening phase when approaching the end of the run NNN: percentage of torque supplied to the motor. (80 % - By factory for SUPER 3000 INV)
		High speed Torque Closure	Torque supplied to the motor during the closing phase NNN: percentage of torque supplied to the motor. (80 % - By factory for SUPER 3000 INV)
		Low Speed Torque Closure	Torque supplied to the motor during the closing phase when approaching the end of the run NNN: percentage of torque supplied to the motor. (80 % - By factory for SUPER 3000 INV)
		EXIT	

4.4 MENU C (key P3) - List of parameters

The following table lists the entries of **menu A** and reports a short description of the parameters that can be adjusted. Refer to paragraphs dedicated to each feature for more information

MENU C		Language	Select the language
		Backlight	Backlighting of the display OFF: the light of the display is disabled ON: the light of the display is enabled and its automatic switching-off is timed (Energy saving). (By factory for SUPER 3000 INV)
		RESET	Total reset of factory settings of the control board. WARNING: all programming operations and the setting of the control board must be repeated after this operation
		EXIT	

5. PRELIMINARY CHECKS

The preliminary checks must be carried out only by professionals and by paying maximum attention. The correct wiring of the motor and the limit switches is very important for the correct featuring of the automation.

1	Unlock the motor and supply the system with power only after controlling the wiring connections and checking the absence of short circuits		Check the status of the LEDs input by considering that all normally closed (NC) inputs must have their corresponding led alighted.
2	Manually bring the door to a total opening position and check the status of led LS.OP.		<ul style="list-style-type: none"> • Led LS.OP. is OFF. Correct featuring • Led LS.OP. is ON, but led LS.CL. is OFF; check the connection of the limit switches.
3	Manually bring the door to a total closing position and check the status of led LS.CL.		<ul style="list-style-type: none"> • Led LS.CL. is OFF. Correct featuring. • Led LS.CL. is ON, but led LS.OP. is OFF; check the connection of the limit switches
4	Manually bring the door to the middle of the run and then lock the motor. Enter the parameter Manual Movement of MENU B and command the closure of the door. WARNING: pay attention with the moving door!		The motor starts to move. Watch its sense of rotation: <ul style="list-style-type: none"> • If the door opens, then stop the manual motion, disconnect the system from the power and reverse the motor connections. Then try again. • If the door closes, then stop the manual motion and go to the following phase
5	Enter the parameter Manual Movement of MENU B and command the opening of the door. WARNING: pay attention with the moving door!		The motor starts to move. Watch its sense of rotation: <ul style="list-style-type: none"> • If the door closes, then stop the manual motion, disconnect the system from the power and reverse the motor connections. Then try again. • If the door opens, then stop the manual motion and go to the following phase

6. MANUAL MOTION (Menu B - Manual movement)

This operation must be carried-out only by qualified personnel and by paying maximum attention. The manual motion is an operation planned only for the phase of installation; it allows to move the door at a limited speed in both directions.
WARNING: the photocells and the safety edge are not monitored during this phase!

Access to parameter Manual Mov. of MENU B and confirm by pressing key P2		Move the door by using keys P1 and P3 . Press key P2 or wait 15 sec. in order to exit the menu
---	--	--

7. LEARNING

7.1 Learning the run of the door (Menu B - Final position)

It allows to define the parameters of the run of the door, such as the width of the run at normal speed and at slowed speed. Check that the adjustment of the torque and the speed of the door are set before carrying out the learning phase. Check that the door is closed before **starting** the learning phase.
Make sure you have correctly adjusted the electric limit switches.

Enter the parameter Final Position of MENU B and confirm by pushing P2		<ul style="list-style-type: none"> • Start moving the door by pressing and releasing key P1 (START) or a Step-by-Step key. • Push key P1 (START) or a Step-by-Step key when the door reaches the point where you want to start the slowdown in the opening phase • The door continues its run at reduced speed as far as it hits the opening limit. • Once the opening limit has been reached, the door starts to close. • Push key P1 (START) or a Step-by-Step key when the door reaches the point where you want to start the slowdown in the closing phase • The door continues its run at reduced speed as far as it hits the closing limit • The programming is terminated once the closing limit is reached.
Exit the menu by scrolling the entries until you find EXIT		Note: in case no slowdown zones are set, then the control board will use the factory settings.

7.2 Learning the pedestrian run (Menu B – Ped. Position)

Learning the pedestrian run allows to define the position of pedestrian opening (PED command)

Check that the adjustment of the torque and the speed of the door are set before carrying out the learning phase.

Check that the door is closed before **starting** the learning phase.

Make sure you have correctly adjusted the electric limit switches

Enter the parameter Ped. Position of MENU B and confirm by pressing P2		Start moving the door by pressing and releasing P1 (START) or Step-by-Step key. When the door reaches the position of pedestrian opening, push P1 (START) or step-by-step key => The door moves again in closing.
Exit the menu by scrolling the entries until you find EXIT		As door hits the closing limit switch, then the programming is ended.

8. ADJUSTMENT OF SPEED AND TORQUE (Menu B - Speed and torque)

ATTENTION: Execute the learning of the strokes every time these parameters are modified.

Once the parameters themselves are entered allow to adjust the corresponding parameters from a minimum up to a maximum value, according to the indications shown on the display.

The versatility of the control board allows an infinity of possible combinations: however it is recommended to adjust the settings by keeping into account the dimensions and weight of the door.

High speeds may be dangerous, as well as high torques.

Such regulations must be carried out only by professionals.

It is recommended to check the correct operation of the automation after any regulation.

It is highly recommended to learn the runs of the door each time these parameters are changed.

9. ADVANCED FEATURES

These are features and/or featureal modalities that can be activated by the user through the programming menu.

Automatic closing

Timed closing of the door from totally open position or pedestrian opening position. The “stop” command disables the automatic closing until a new command given by the user is received (S.S., CLOSE, etc).

PhotoAutoReclose

The door closes 3 s after the photocell intervenes in case the door is in a totally open or in a pedestrian open position.

Motor brake

To be used with motors with a strong inertia and the necessity to quickly stop the automation. Pay attention as the mechanics must be sized accordingly.

OFF: Brake disabled (Suggested for SUPER 3000 INV)

1: Electronic braking feature (**Don't use with SUPER 3000 INV !**)

2: Activation of the contact on the auxiliary card for an external brake. Active with still motor

3: **Activation of the contact on the auxiliary card for an external brake. Active when motor is moving (By factory for SUPER 3000 INV)**

4: Pre-Activation of the contact on the auxiliary card for an external brake. Active with still motor

5: Pre-Activation of the contact on the auxiliary card for an external brake. Active when motor is moving

Dead Man

The motor moves only with permanent a command and not with just impulses: the motor opens if the key “open” is kept pressed, and the opposite operation applies with the key “close”. **WARNING:** this modality forbids all operations of automatic motion!

Condominium

All commands given via radio or by a step-by-step and/or a pedestrian opening keys involve only the opening of the door. The closing is related to the feature of automatic closing, which **MUST BE ABSOLUTELY ENABLED** since every closing command is ignored.

Inv. On photocells

Allows to set if, once the photocell beam is interrupted, the door must reverse immediately (only in closing) or just after the removal of the obstacle (it applies both in opening and in closing)

Photocell test

This control board is equipped with a feature which allows to control the proper functioning of photocells before any movement of the motor.

The security of the system is therefore higher in case the photo-device breaks down (for example, if the relay of exit is stuck) or there is a undesired short circuit on the input of the photocells.

The control board indicates a possible fault by flashing only once when any key is pressed and aLS.OP. by not moving at all.

This check is made after the control board receives a command to move, but before the control board itself gives power to the motor.

Edge Inv.

Allows to set if, once the safety edge alarms itself, the door must stop or it must stop and then reverse (applies only in the phase of closing)

Edge Test

Functional test of the safety edge. Connect the safety edge as shown in the instructions by using the photocell test's clamp.

Pre-flashing

This feature commands a blinking BEFORE each movement in order to indicate the imminent movement itself.

Zone light

There is the possibility to use the auxiliary output as a courtesy light or as a light zone (always lit-on as long as the door is open)

Auxiliary light timeout

There is the possibility to set the delay of switching-off of the auxiliary light after the automation stops

Clock feature

Input **OPEN** becomes input clock in case it is possible to connect a timer for the programmed opening of the automation. The contact is understood as a command to opening and to stay open as long as this status stays closed.

When the contact is opened, then the unit reset its normal operation, waiting for a command given by the user (if the automatic closing is required, then it must be enabled from the menu).

Deceleration

It allows to select the deceleration ramp between the normal movement speed and the low speed.

1: slow deceleration ramp (By factory for SUPER 3000 INV)

10: Fast deceleration ramp

Encoder

If the motor is equipped with a suitable encoder, then it is possible to enable the featurealities of the encoder. In such way the control board does not work any longer "by time" but "with encoder" instead. It is possible to detect the possible blocking of the motor.

Sensor level

If it is enabled, it allows to modify the intervention sensitivity of the "stop motor" sensor. Decrease the value that is set in order to have higher sensitivity. If the sensitivity is too high and the sensor operates without any apparent reason, then increase the value.

Sensor inversion

Allows to define the reaction of the door in case the "stop motor" sensor applies. If the reversing is not activated, then the door stops and waits for a new command. If the reversing is activated, then the door reverses shortly in case the sensor applies during the opening; it open completely in case the sensor applies during the closing phase of the door.

10. RESET of the control board (Menu C - Reset)

Reset of the unit according to the display indications; this reset the control board to its factory settings

WARNING: all programming and personal settings must be repeated after the reset of the control board!

11. BACKLIGHTING OF THE DISPLAY (Menu C - Display light)

Enter **MENU C** and follow the instructions shown on the display in order to enable/disable the backlighting of the display itself.

The control board operates the feature Energy saving which automatically switches off the display after the unit is inactive since some minutes.

The backlighting is automatically reactivated (if this feature is enabled) when the user operates on the control board.

12. ELECTROBRAKE or ELECTRIC LOCK output

The type of output depends on the setting of the parameter "Motor Brake" See table page 40.

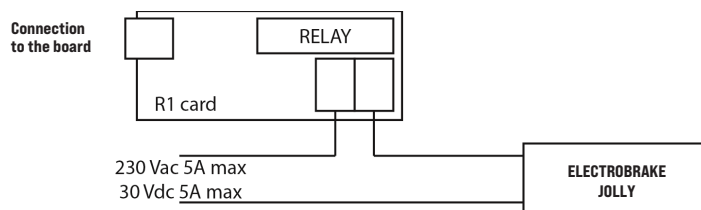

13. TIPS FOR A SUCCESSFUL INSTALLATION

13.1 High speed movements

PROBLEM	SOLUTION
<ul style="list-style-type: none"> The motor stops for the effort during the movements It is easy to stop the automation during the movements counteracting the movement The door moves slowly despite having set an high speed 	<ul style="list-style-type: none"> Raise the torque supplied to the motor until problem is solved High Torque OP, High Torque CL Lower the speed of the motor until problem is solved High Speed OP, High Speed CL
<ul style="list-style-type: none"> The motor stops and the control board shows FAULT on the display or 10 s of fast blinking 	<ul style="list-style-type: none"> Lower the torque supplied to the motor until problem is solved High Torque OP, High Torque CL Lower the speed of the motor until problem is solved High Speed OP, High Speed CL

13.2 Low speed movements (slowing down)

PROBLEM	SOLUTION
<ul style="list-style-type: none"> The motor stops for the effort during the movements It is easy to stop the automation during the movements counteracting the movement The door moves slowly despite having set an high speed 	<ul style="list-style-type: none"> Raise the torque supplied to the motor until problem is solved Low Torque OP, Low Torque CL Lower the speed of the motor until problem is solved Low Speed OP, Low Speed CL

TECHNICAL FEATURES

Power supply	230 Vac ±15% 50/60 Hz 1-phase
Photocells power supply	24 Vdc 400 mA MAX
Accessories power supply	24 Vdc 400 mA MAX
Motor output	230 Vac 3-phase 1,5 KW MAX (current limited to 10 A) $\cos\phi > 0.8$
Flashing light output	230 Vac 60 W MAX for fixed light, without self-blinking.
Courtesy light output	230 Vac 100 W MAX
Electrobrake or electric lock output Clean contact output NOT supplied.	230 Vac 5 A Max, 30 Vdc 5 A Max

PROGRAMMING SUN REMOTE CONTROLS

- Press and hold PROG for at least 2 s. DL1 will flash red for 10 s.
- During this time, just press one of the buttons on the SUN remote control to memorize the code.

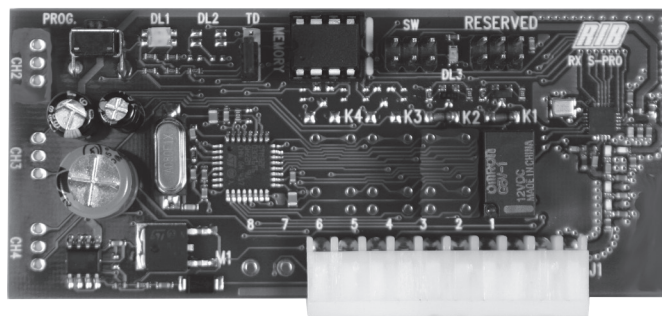
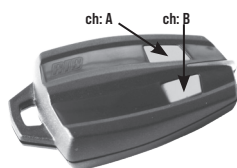

PLATE TO BE CEMENTED



code ACG8103

MODULE 6 RACK



with CATAPHORESIS treatment, right angle in 2 m - 6.56 feet bars.

code ACS9090

RADIO TRANSMITTER SUN



SUN 2CH
SUN CLONE 2CH
SUN-PRO 2CH

cod. ACG6052
cod. ACG6056
cod. ACG6210

SUN 4CH
SUN CLONE 4CH
SUN-PRO 4CH

cod. ACG6054
cod. ACG6058
cod. ACG6214

SAIL

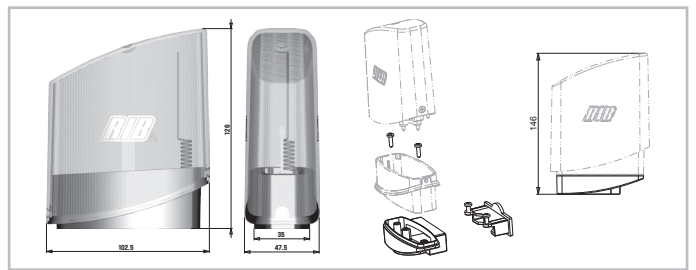

SAIL orange with built-in flashing board
SAIL white with built-in flashing board
SAIL LATERAL SUPPORT

code ACG7072
code ACG7078
code ACG8054



APP8054 APP+ card
to manage the control panel using
Bluetooth 4.2 transmission

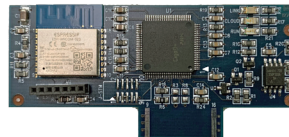

APP8064 Wi-Fi module for APP+ card
to manage the control panel using the
local Wi-Fi network (WLAN)



APP8066 RJ45 module for APP+ card
to manage the control panel using the
local network (LAN)

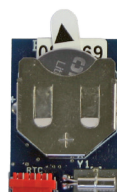

APP8060 Clock module for APP+ card
to add access control features to the
control panel



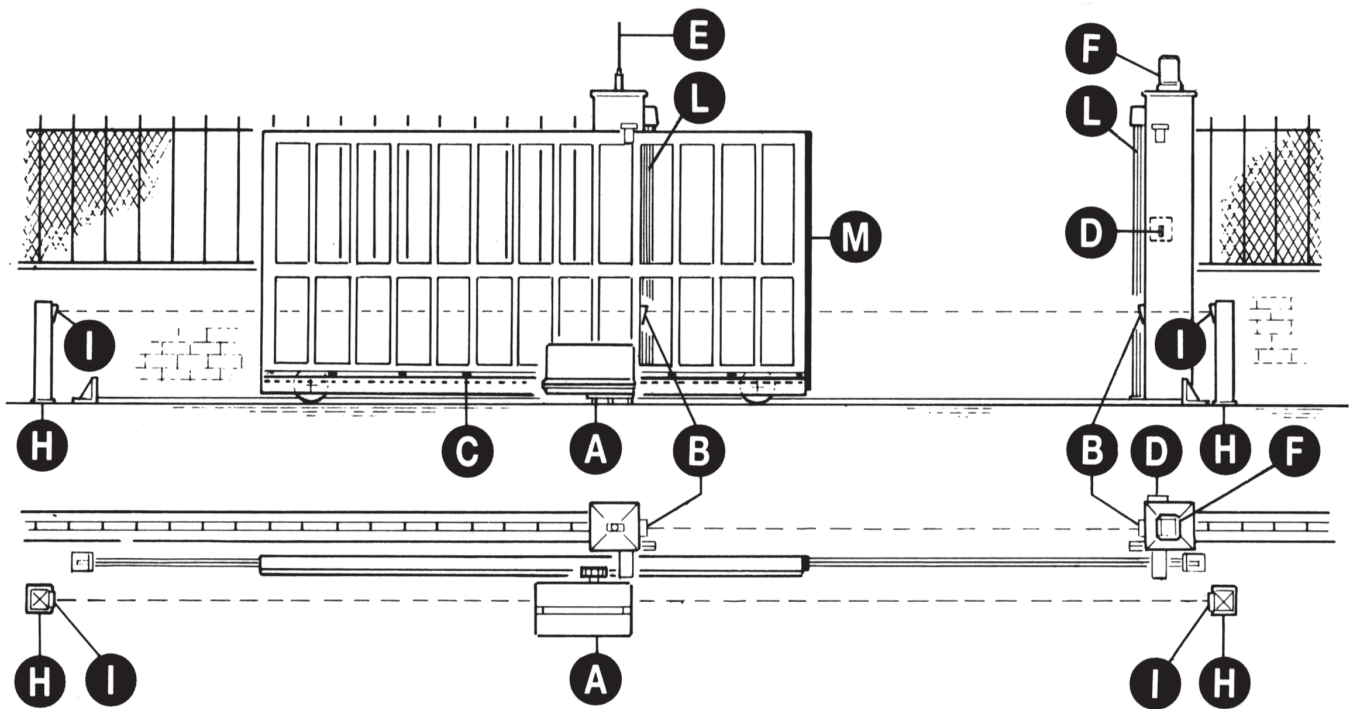

- A - Operador SUPER 3000 INV
- B - Fotocélulas externas
- C - Cremallera
- D - Interruptor de llave
- E - Antena de radio
- F - Intermitente
- H - Columnas para las fotocélulas
- I - Fotocélulas internas
- L - Banda de seguridad
- M - Banda de seguridad

1

CARACTERÍSTICAS TÉCNICAS

Operadores irreversibles para verjas correderas con un peso máximo de 3000 kg.

La irreversibilidad de este operador permite que la verja no requiera ningún tipo de cerradura eléctrica para un cierre eficaz.

El motor está protegido por una sonda térmica que en caso de uso prolongado interrumpe momentáneamente el movimiento.

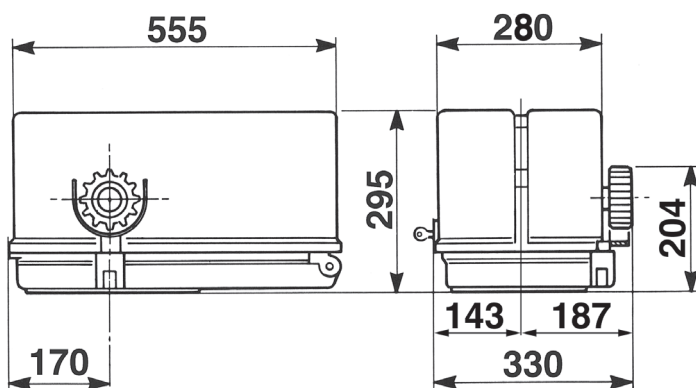

Medidas en mm

CARACTERÍSTICAS TÉCNICAS		SUPER 3000 INV
Peso máx. verja	kg	3000
Velocidad de arrastre	m/s.	0,17/0,33
Fuerza a revoluciones constantes	N	1920
Coppia max	Nm	80
Cremallera módulo		6
Alimentación y frecuencia		230 V 50/60 Hz
Potencia motor max	W	1.155
Absorción línea max	A	2,9
Ciclos normativos	n°	100-72s/2s
Ciclos diarios sugeridos	n°	700
Servicio	%	100
Ciclos garantizados	n°	700/10m
Engrase		SHELL OMALA S2 G100
Peso máx.	kg	47
Nivel de ruido	db	<70
Temperatura de trabajo	°C	-10 ÷ +55
Nivel de protección	IP	55

INSTALACIÓN SUPER 3000 INV

CONTROL PRE-INSTALACIÓN

¡¡LA VERJA TIENE QUE MOVERSE SIN ROCES!!

IMPORTANTE: Es obligatorio uniformar las características de la verja a las normas y leyes en vigor. La puerta puede ser automatizada sólo si se encuentra en buen estado y responde a la norma EN 12604.

- La puerta no tiene que tener puertas peatonales. De lo contrario se tendrán que tomar las oportunas precauciones de acuerdo con el punto 6.5.1 de la EN12453 (por ejemplo impedir el movimiento del motor cuando la puertecilla está abierta, gracias a un microinterruptor debidamente conectado a la central).
- No hay que generar puntos donde se pueda quedar atrapado (por ejemplo entre la puerta de la cancela y la verja).
- Además de los finales de carrera presentes en la unidad, es necesario que en cada una de las dos posiciones extremas del recorrido haya un seguro mecánico fijo que pare la cancela en caso de mal funcionamiento del final de carrera. Con este objetivo el seguro mecánico tiene que ser dimensionado para poder resistir el empuje estático del motor más la energía cinética de la cancela (12) (Fig. 2).
- Las columnas de la verja tienen que llevar en su parte superior unas guías anti-desarrilamiento (Fig. 3) para evitar desenganches involuntarios.

N.B.: Eliminar los topes mecánicos del tipo descrito en el Fig.3.

No tiene que haber topes mecánicos por encima de la verja porque no son suficientemente seguros.

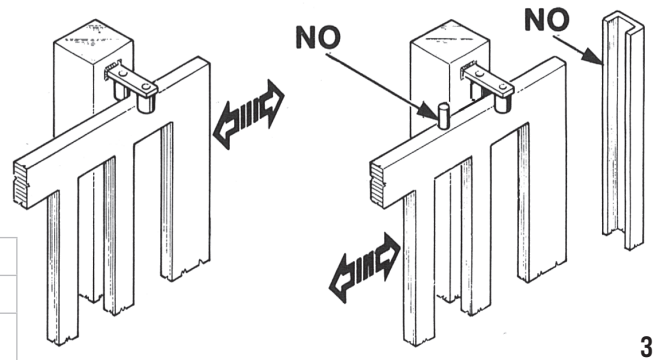
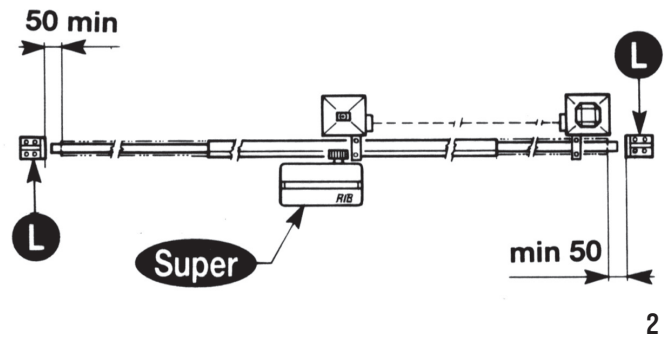

Componentes a instalar según la norma EN 12453			
TIPO DE MANDO	USO DEL CIERRE		
	Personas expertas (fuera de un área pública*)	Personas expertas (área pública)	Personas no expertas
mantenido	A	B	non posivel
impulsivo - a la vista (por ejemplo, botón)	C o E	C o E	C e D, o E
impulsivo: no a la vista (p.e.: mando a distancia remoto)	C o E	C e D, o E	C e D, o E
automatico	C e D, o E	C e D, o E	C e D, o E

*ejemplo típico son los cierres que no tienen acceso a la calle pública.
 A: Comando con acción mantenida, a través del pulsador de mando p.e.: cod. ACG2013
 B: Comando con acción mantenida, a través del selector de llave. p.e.: cod. ACG1010
 C: Regulacion de la fuerza del motor o fotocélulas para respetar las fuerzas de impacto como se indica en el Anexo A
 D: Bandas de seguridas como cód. ACG3010 y/o otros dispositivos adicionales para reducir la probabilidad de contacto con la puerta.
 E: Dispositivos instalados de tal manera que una persona no pueda ser tocada por la puerta.

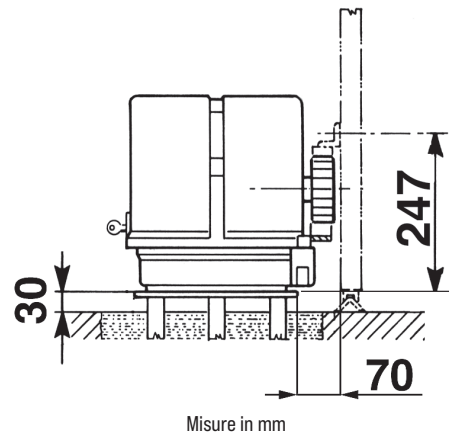

FIJACIÓN DE MOTOR Y CREMALLERA

La placa a cementar ACG8103 está equipada con 4 soportes para que el SUPER 3000 INV pueda fijarse firmemente al suelo.

La cremallera se instala a una determinada altura respecto a la placa de fijación del motor.

Esta altura puede variarse mediante las ranuras de la misma cremallera.

Las cremalleras no deben soldarse, sino sólo fijarse a la cancela con tornillos.

Ajustar la altura de manera tal que la cancela, durante el movimiento, no se apoye en el engranaje de tracción del reductor (Fig. 4, 5).

Para fijar el estante en la puerta, se taladran y roscan agujeros de Ø 7 mm con un macho tipo M8.

El engranaje de tracción debe tener aproximadamente 1 a 2 mm de facilidad con respecto alla cremallera.

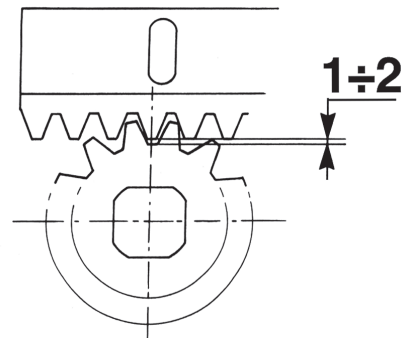

DESBLOQUEO DE EMERGENCIA

Esta operación debe efectuarse con el motor desconectado de la alimentación eléctrica. El electrorreductor es irreversible y mantiene la cancela cerrada sin ayuda de cerraduras. Para abrir la cancela manualmente en caso de corte de corriente, abrir el cárter con la llave correspondiente y girar el botón "A" hacia la izquierda. Para restablecer el funcionamiento eléctrico, proceder en sentido contrario (fig. 6).

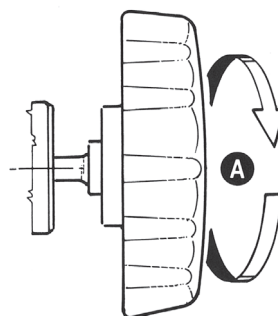

6

REGULACIÓN DE LOS FINALES DE CARRERA SUPER 3000 INV FCE (Fig. 7)

Para efectuar esta operación se deben aflojar las tuercas G. Una vez establecido el sentido de desplazamiento de la leva H para la apertura y el cierre, colocar a ojo los dos finales de carrera F y accionar los pomos P. Verificar el funcionamiento eléctrico de los dos microinterruptores y corregir su posición hasta conseguir la parada en apertura y cierre en la posición deseada. Al final, bloquear las tuercas G.

N.B. Los finales de carrera se utilizan para cancelas de hasta 13 m de longitud. Para cancelas de hasta 18 m es posible solicitar los finales de carrera Special.

ATENCIÓN: ¡NO DESACTIVE LA DESACELERACIÓN ELECTRÓNICA!

Siempre se debe ajustar la desaceleración del motor. Regule la desaceleración para que la cancela comience a desacelerar a una distancia de al menos **50 cm** del final del recorrido.

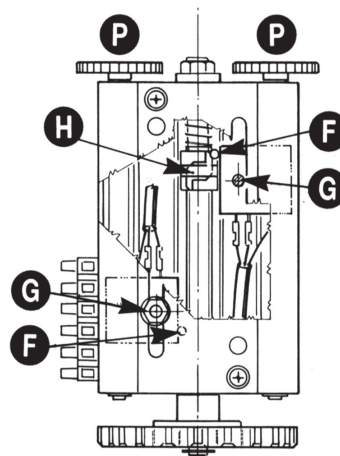

7

AJUSTE DEL FIN DE CARRERA SUPER 3000 INV FCM (Fig. 8)

ATENCIÓN: ¡¡NO DESACTIVAR LA DECELERACIÓN ELECTRÓNICA!!

Siempre se debe ajustar la desaceleración del motor. Regule la desaceleración para que la cancela comience a desacelerar a una distancia de al menos **90 cm** del final del recorrido.

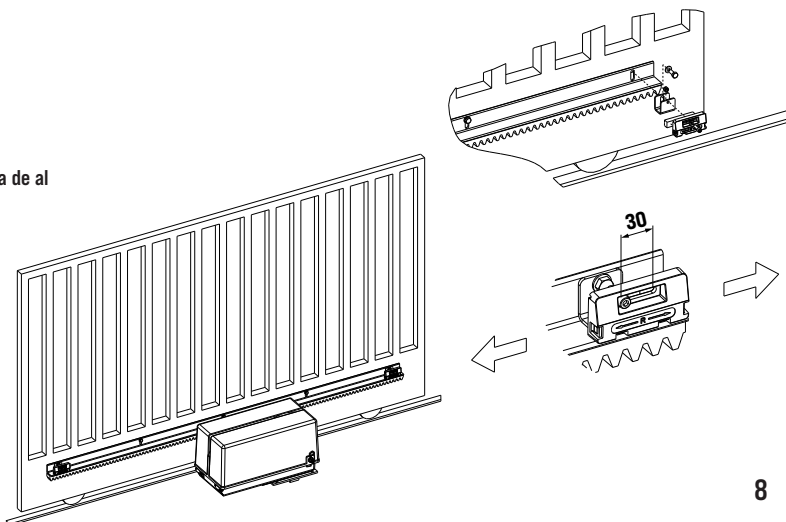

8

REGULACIÓN DEL EMBRAGUE DE SEGURIDAD (Fig. 9)

N.B.: Estas operaciones deben efectuarse con el motor desconectado de la alimentación eléctrica.

Para la regulación, bloquear el eje de salida (A) con una llave hexagonal N° 17 y desenroscar la tuerca de bloqueo (B) con una llave N° 22. Para aumentar la fuerza de empuje, girar hacia la derecha la espiga (C) con una llave hexagonal N° 6. Mover la cancela eléctricamente varias veces mientras se la retiene con las manos, a fin de conseguir una fuerza de empuje ligeramente superior a la necesaria para desplazarla. Terminada la regulación, bloquear la tuerca contra el eje de salida.

MANTENIMIENTO

Estas operaciones deben ser efectuadas exclusivamente por personal especializado y con el motor desconectado de la alimentación eléctrica. Limpiar periódicamente la guía de deslizamiento, con la cancela cerrada, para eliminar piedras y suciedades.

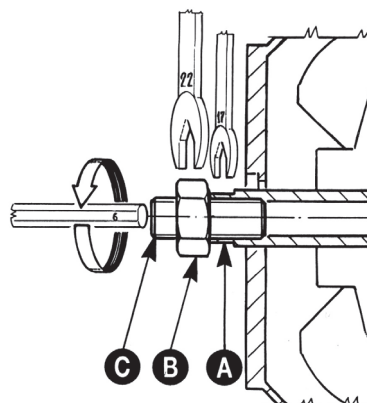

9

E J-INV 3P (AC00244 + CEL1886)

1. INTRODUCCIÓN

Puede gestionar un motor trifásico de 230/230 Vac conectado a delta - máximo 1,5 KW (corriente limitada a 10 A).

El inversor permite de ajustar las fuerzas y velocidades del motor.

J-INV 3P está equipado con entradas para fotocélulas y bandas de seguridad, para botóns SS (paso a paso), PED (apertura peatonal), OPEN (Abre), CLOSE (Cierre), STOP, para finales de carrera y con una gran pantalla con tres botones para la configuración .

También está equipado con conectores para un receptor de radio, una salida para luz de cortesía y una salida para intermitente.

Es posible conectar una cerradura eléctrica o un freno eléctrico externo.



NO INSTALAR EL CUADRO DE MANDO SIN ANTES HABER LEIDO LAS INSTRUCCIONES !!!

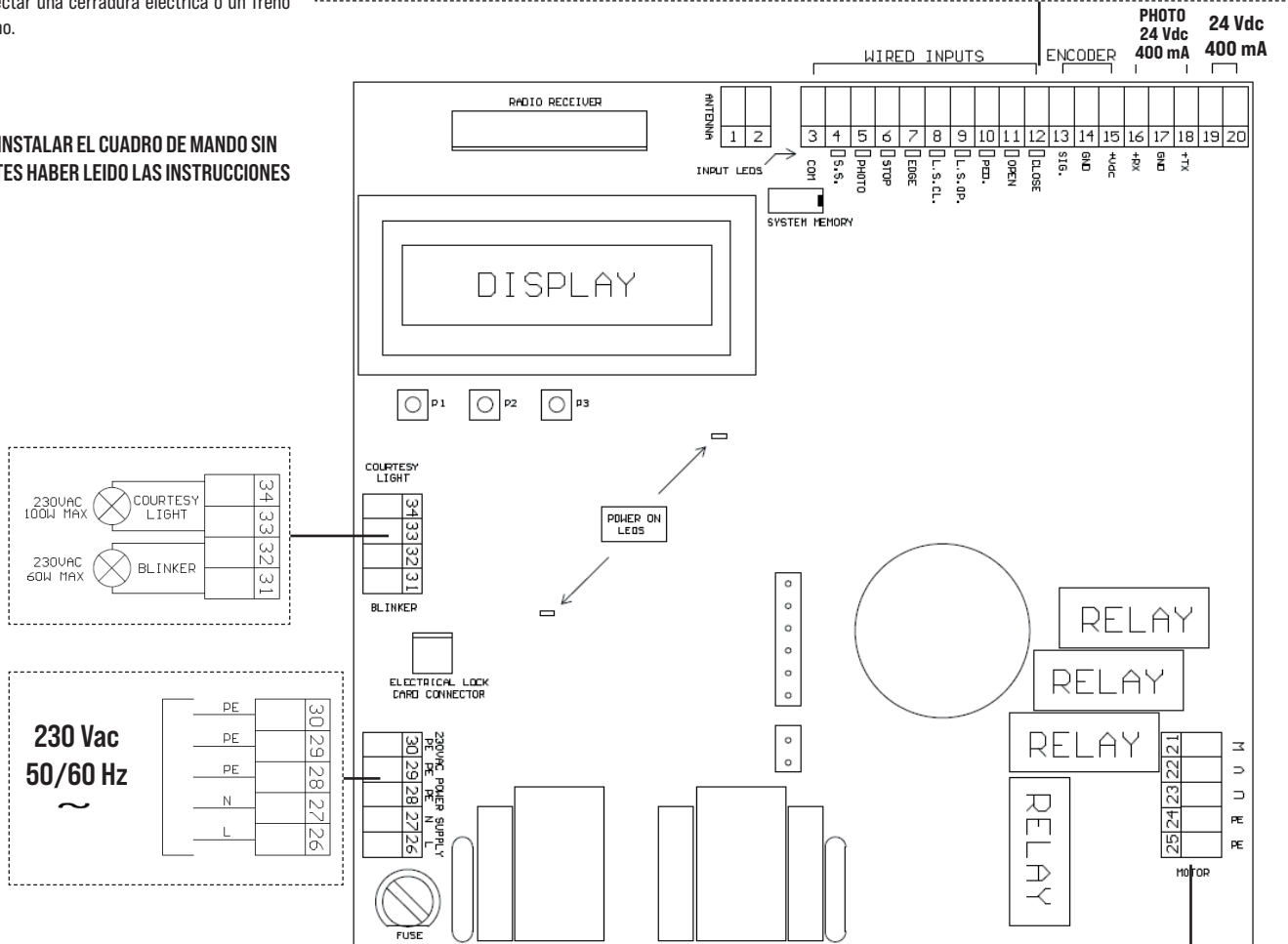
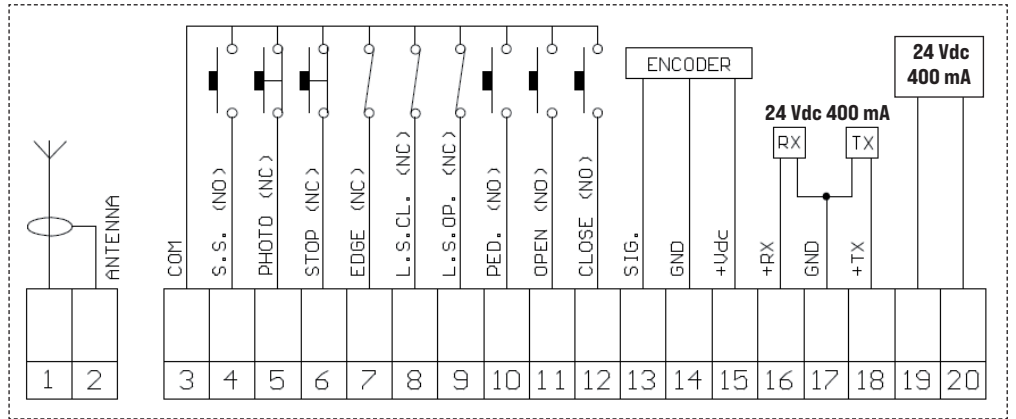

ANTENNA	Antena	+ RX	Receptor fotocélulas
COM	Común	+ TX	Transmisor fotocélulas
SS	Paso a paso	W - V - U	Fases motor
PHOTO	Fotocélula	PE	Tierra
STOP	Stop	N	Neutro
EDGE	Banda de seguridad	L	Fase
L.S.CL.	Fin carrera cierre	SYSTEM MEMORY	Memoria sistema
L.S.OP.	Fin carrera apertura	BLINKER	Destellante
PED	Abertura peatonal	COURTESY LIGHT	Luz de cortesía
OPEN	Mando apertura	ELECTRIC LOCK CARD CONNECTOR	Conexión tarjeta para electrofreno
CLOSE	Mando cierre	RADIO RECEIVER	Receptor radio
ENCODER	Encoder	FUSE	Fusible
SIG.	Señal encoder	INPUTS LED	Led entradas
GND	Maza	POWER ON LEDES	Led encendido
PHOTO POWER SUPPLY	Alimentación fotocélulas		

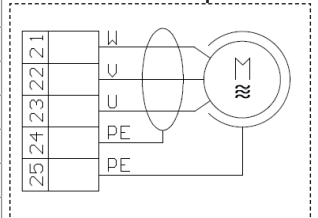

Para un correcto funcionamiento de la central y de las fotocelulas es **FUNDAMENTAL** conectar la PUESTA A TIERRA a la central de mando y al motor!

NOTA: EDGE, PHOTO y STOP (NC). Si no se usan, deben excluirse.

CUIDADO !!! EL MOTOR DEBE SER CONECTADO A TRIANGULO.

Para la conexión del motor se aconseja usar cable blindado 3 polos + tierra de 1.5mm² (tipo FD781CY)

ATENCIÓN: antes de iniciar la automatización, asegúrese de que los dispositivos de seguridad instalados funcionen correctamente.

2. CONEXIÓN

1

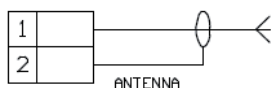

ENTRADA ANTENA

Conectar el cable de señal del la antena al borne 1 de la bornera.

Conectar la maza de la antena al borne 2 de la bornera.

La presencia de partes metálicas o de humedad en las paredes pueden tener influencias negativas en el alcance del sistema, por lo tanto se aconseja evitar el posicionamiento de la antena receptora y/o los transmisores en proximidad de objetos metálicos voluminosos, cerca al suelo o por tierra.

2

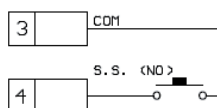

ENTRADA PASO PASO

Conectar el botón PASO-PASO (S.S.) entre los bornes 3 y 4.

ATENCIÓN: dejar abierto si no usa

En modalidad hombre presente el botón PASO-PASO toma la función **OPEN**.

3

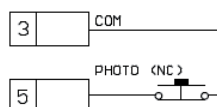

ENTRADA FOTOCELULA

Conectar el contacto NORMALMENTE CERRADO de la fotocélula (PHOTO) entre los bornes 3 y 5 de la bornera.

ATENCIÓN: puentear las entradas si no se utilizan

El funcionamiento de las fotocélulas puede ser modificado en el interno del **MENU A**.

4

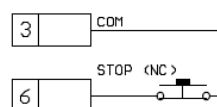

MANDO STOP

Conectar el contacto NORMALMENTE CERRADO del STOP entre los bornes 3 y 6 de la bornera.

ATENCIÓN: puentear las entradas si no se utilizan

5

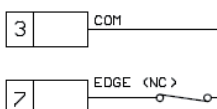

ENTRADA BANDA

Conectar el contacto NORMALMENTE CERRADO de la BANDA entre los bornes 3 y 7 de la bornera.

ATENCIÓN: puentear las entradas si no se utilizan

6

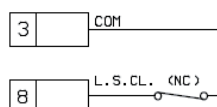

ENTRADA FINAL DE CARRERA CIERRE

Conectar el contacto NORMALMENTE CERRADO del FINAL DE CARRERA DE CIERRE (L.S.CL.) entre los bornes 3 y 8 de la bornera.

Antes de activar el motor, asegúrese de que los finales de carrera son correctamente ajustados.

7

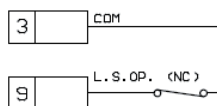

ENTRADA FINAL DE CARRERA ABERTURA

Conectar el contacto NORMALMENTE CERRADO del FINAL DE CARRERA EN ABERTURA (L.S.OP.) entre los bornes 3 y 9 de la bornera.

Antes de activar el motor, asegúrese de que los finales de carrera son correctamente ajustados.

8

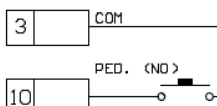

MANDO ABERTURA PEATONAL

Conectar el botón ABERTURA PEATONAL (PED.) entre los bornes 3 y 10 de la bornera.

ATENCIÓN: dejar abierto si no se utiliza

Con modalidad hombre presente activada, el botón Abertura peatonal toma la función de **CLOSE** (Cierre).

9

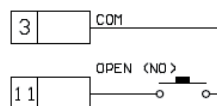

MANDO ABRE

Conectar el botón **OPEN** (Abre) entre los bornes 3 y 11 de la bornera.

ATENCIÓN: dejar abierto si no se utiliza

1 0

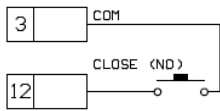

MANDO CIERRE

Conectar el botón **CLOSE** (Cierre) entre los bornes 3 y 12 de la bornera.

ATENCIÓN: dejar abierto si no se utiliza

1 1

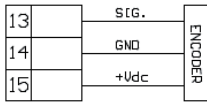

ENTRADA ENCODER

Conectar el cable de **SEÑAL** del encoder al borne 13 de la bornera.

Conectar el cable de **GND** del encoder al borne 14 de la bornera.
Conectar el cable de **+Vdc** del encoder al borne 15 de la bornera.

ATENCIÓN: Dejar abierto si no se utiliza

La activación / desactivación de las funciones del encoder se gestiona con el interno del **MENU A**

Para la conexión del eventual encoder se aconseja utilizar cable blindado 3 x 0,75mm² (tipo OLFLEX-110CH)

1 2

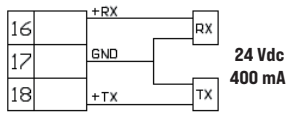

ALIMENTACION FOTOCELULAS

Conectar el borne 16 del cuadro al borne + de alimentación del receptor de las fotocélulas.

Conectar el borne 17 del cuadro al borne - de alimentación del receptor y del transmisor de las fotocélulas.

Conectar el borne 18 del cuadro al borne + de alimentación del transmisor de las fotocélulas.

test fotocélulas => habilitado desde el **MENU A**

ATENCIÓN: la centralita suministra una tensión de 24 Vdc y puede suministrar una potencia máxima de 400 mA.

test bandas de seguridad => conectar el dispositivo de test de la banda sobre los pin de alimentación del TX (test activo con señal lógico bajo 0Vdc).

Hacer referencia al manual de la banda.

1 3

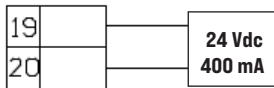

SALIDA ACCESORIOS

Salida accesorios 24 Vdc 400 mA.

1 4

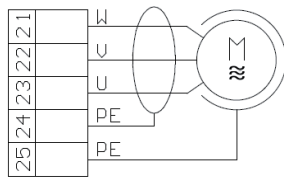

SALIDA MOTOR

Conectar las tres fases del motor a los bornes 21, 22, 23 y la tierra a los bornes 24 o 25.



EL MOTOR DEBE SER CONECTADO A TRIANGULO

Para la conexión del motor se aconseja usar cable blindado 3 polos + tierra de 1.5mm² (tipo FD781CY)

Antes de partir la automatización asegurarse que todos los dispositivos de seguridad sean correctamente cableados y funcionantes, hacer referencia a la sección controles preliminares cap. 4.



!! PELIGRO DESCARGA ELÉCTRICA !!

1 5



ALIMENTACION

Conectar el cable de alimentación entre los bornes 26 y 27.

Conectar la tierra en uno de los bornes PE 28, 29 o 30.

No conectar la tarjeta directamente a la red eléctrica pero prevee un dispositivo que puede asegurar la desconexión omnipolar de la alimentación a la centralita.

Utilizar un cable de sección adecuado en base a la corriente absorbida por el motor.

1 6

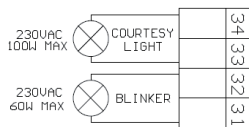

LUZ DE CORTESIA

Conectar la luz auxiliar entre los bornes 33 y 34, 230 Vac 100 W MAX.

DESTELLANTE

Conectar el destellante entre los bornes 31 y 32.

Se puede iluminar la zona de accionamiento del automatismo durante cada movimiento.

El funcionamiento de la luz auxiliar es gestionado en el **MENU A**.

Utilizar un destellante sin autostello 230 Vac 60 W MAX

3. SELECCION IDIOMA



Se aconseja efectuar la selección del idioma como primera operación

Presionar por 2 s P3. => Confirmar presionando P2.



Seleccionar el idioma deseado presionando P1 o P3. => Confirmar presionando P2

4. MENÚ DE PROGRAMACIÓN

Este procedimiento se realiza SOLO por el instalador y SOLO durante la puesta a punto del sistema.

CUIDADO: para acceder a los menú de programación el motor debe estar parado, preferiblemente cerrado!

4.1 Activación y selección de los menú de programación

La central J-INV 3P está equipada de TRES menú usuario (**MENU A, MENU B, MENU C**), mediante los cuales se pueden regular, programar y modificar todos los parámetros funcionales. Durante las fases de programación seguir las indicaciones citadas en el display.







MENU A - permite activar las **funciones opcionales** y seleccionar la **modalidad de intervención de los sistemas de seguridad**.

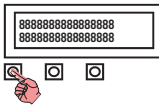
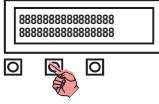

MENU B - es dedicado al **aprendizaje del recorrido**, a las operaciones de **movimiento manual** y a la regulación de los parámetros de control del motor

MENU C - menú para la **configuración auxiliar** de soporte para el usuario



Algunas partes de la central de mando son sujetas a tensiones peligrosas!
Prestar atención durante la fase de acceso manual al cuadro

- 1 Parar el motor y ponerse en un lugar seguro  El display no debe reportar algunas indicaciones
- 2
 - Para activar el **MENU A** presionar y mantener presionado **P1** por 2 s   
 - Para activar el **MENU B** presionar y mantener presionado **P2** por 2 s   
 - Para activar el **MENU C** presionar y mantener presionado **P3** por 2 s   



















El display reporta la primera voz del menú disponible
- 3 Seleccionar la voz del menú deseada (ver la tabla siguiente) presionando brevemente el botón **P3** para pasar a la voz sucesiva ó bien el botón **P1** para regresar a la voz precedente  El display muestra la voz del menú seleccionada.
- 4 Confirmar la selección de la voz presionando **P2**  La primera línea del display reporta la regulación actual para la función seleccionada.
La segunda línea del display indica las operaciones de modificaciones posibles en base al parámetro seleccionado (ver los párrafos específicos).
- 5 Modificar el estado del parámetro siguiendo las indicaciones reportadas en el segundo renglón del display, utilizando **P1** y **P3**.  La primera línea del display reporta la regulación actual para la función seleccionada.
La segunda línea del display indica las operaciones de modificaciones posibles en base al parámetro seleccionado (ver los párrafos específicos).
- 6 Confirmar la regulación realizada presionando **P2**  El display señala el salvataje y seguidamente reporta la voz del menú seleccionada.
- 7 Es posible modificar ulteriores voces del menú (regresar al punto 3) ó bien salir del menú de programación seleccionando la voz SALIDA (confirmar con **P2**)  La salida del menú es confirmada por la ausencia de indicaciones en el display

SALIDA AUTOMÁTICA DEL MENU: En caso de inactividad prolongada (15 s) el menú se desactiva automáticamente.

4.2 MENÚ A (botón P1) - Parámetros disponibles

La siguiente lista entiende dar una visión global del menú A y una breve descripción de los parámetros regulables. Para mayores indicaciones hacer referencia al parágrafo FUNCIONES AVANZADAS.

MENÚ A

	Cierre Automat.	Cierre temporizado de la puerta (solo desde abertura total o peatonal). OFF: deshabilitado. (Por fábrica para SUPER 3000 INV) HH:MM:SS: tiempo de permanencia en posición de abertura
	Cierre Fotocel.	Cierre inmediato luego la intervención de la fotocélula (solo desde abertura total o peatonal). OFF: deshabilitado. (Por fábrica para SUPER 3000 INV) ON: la puerta se cierra pasados 3 s desde la reactivación del contacto de la fotocélula
	Freno Motor	Acción de frenado (para motores con elevada inercia). OFF: Freno deshabilitado (Recomendado para SUPER 3000 INV) 1: freno electrónico (No usar con SUPER 3000 INV !) 2: activación contacto tarjeta auxiliar para freno externo. Activo con el motor apagado 3: activación contacto tarjeta auxiliar para freno externo. Activo con el motor encendido. (Por fábrica para SUPER 3000 INV) 4: pre-activación contacto tarjeta auxiliar para freno externo. Activo con el motor apagado 5: pre-activación contacto tarjeta auxiliar para freno externo. Activo con el motor encendido
	Hombre Presente	Modalidad de funcionamiento "hombre presente". El motor se mueve solo con mando permanente. OFF: deshabilitado. (Por fábrica para SUPER 3000 INV) ON: habilitado (ATENCIÓN: los movimientos automáticos están deshabilitados)
	Comunidad	Función comunidad. Los mandos de S.S. y PED permiten la sola abertura de la puerta OFF: deshabilitado. (Por fábrica para SUPER 3000 INV) ON: habilitada (ATENCIÓN: para el cierre es necesario habilitar la Cerradura Automática).
	Inversion Fotoc.	Modalidad de intervención de la fotocélula OFF: la puerta se para hasta la remoción del obstáculo, luego abre completamente ON: la puerta abre completamente (en abertura no interviene). (Por fábrica para SUPER 3000 INV)
	Test Fotocelulas	Test funcional de la fotocélula realizado antes de iniciar el movimiento de la puerta OFF: deshabilitado. (Por fábrica para SUPER 3000 INV) ON: test activo (ATENCIÓN: alimentar la fotocélula como en el esquema)
	Inversion Banda	Modalidad de intervención de la banda (borde sensible) OFF: La puerta realiza una breve inversión de movimiento para liberar el paso (interviene tanto en la apertura como en el cierre). ON: la puerta se abre completamente (en abertura no interviene). (Por fábrica para SUPER 3000 INV)
	Test Banda	Test funcional de la banda de seguridad, realizado antes de iniciar el movimiento de la puerta OFF: deshabilitado. (Por fábrica para SUPER 3000 INV) ON: test activo (ATENCIÓN: alimentar la banda de seguridad como explicado cap 2.12)
	Prelampago	Breve destello de precaución en el movimiento OFF: deshabilitado. (Por fábrica para SUPER 3000 INV) ON: habilitado
	Luz de Zona	Modalidad de funcionamiento de la salida auxiliar para la iluminación OFF: luz de cortesía. (Por fábrica para SUPER 3000 INV) ON: luz de zona (apagada solo con la puerta completamente cerrada)
	Tiempo Luz Aux	Retardo de apagamiento de la salida auxiliar para la iluminación OFF: salida auxiliar para la iluminación deshabilitada HH:MM:SS: retardo de apagamiento - salida auxiliar para la iluminación habilitada (1 minuto - Por fábrica para SUPER 3000 INV)
	Reloj	Función de abertura programada OFF: deshabilitada. (Por fábrica para SUPER 3000 INV) ON: la puerta se abre y permanece abierto hasta que el ingreso OPEN este activo
	Deceleración	Selección de la rampa de desaceleración para ralentizaciones 1: rampa lenta (Por fábrica para SUPER 3000 INV) 10: rampa rápida
	Encoder	Funcionamiento con encoder (solo para motores provisto de encoder apto) OFF: deshabilitado. (Por fábrica para SUPER 3000 INV) ON: encoder activo (ATENCIÓN: es necesaria la reprogramación del recorrido)
	Nivel sensor	Nivel de intervención del "sensor motor parado" (solo con encoder activo) OFF: sensor deshabilitado. (Por fábrica para SUPER 3000 INV) NNN : sensor activo - regulación de la sensibilidad de intervención
	Inversion Sensor	Modalidad de intervención del "sensor motor parado" (solo con encoder activo) OFF: la puerta se para ON : si es abertura, realiza una breve inversión; si es en cierre, se abre completamente. (Por fábrica para SUPER 3000 INV)
	SALIDA	

4.3 MENÚ B (botón P2) - Parámetros disponibles

La siguiente lista entiende dar una visión global del menú B y una breve descripción de los parámetros regulables. Para mayores indicaciones hacer referencia a los párrafos dedicados a cada función.

MENÚ B		
	Movim. Manual	Permite mover la puerta despacio usando los botones puestas en la central de mando. Esta función es fundamental para efectuar las operaciones de control del movimiento durante la instalación.
	Posicion Final	Aprendizaje del recorrido total de apertura y de cierre de la puerta. ATENCIÓN: La operación debe iniciarse partiendo con la puerta completamente cerrada.
	Posicion Peaton.	Aprendizaje del recorrido de apertura peatonal. ATENCIÓN: La operación debe iniciarse partiendo con la puerta completamente cerrada.
	Velocidad Abert.	Regulación de la velocidad mantenida por la puerta durante la apertura. NNN: velocidad indicada en Hz (frecuencia de la honda suministrada al motor). (100 Hz - Por fábrica para SUPER 3000 INV)
	Vel.Ralent.Abert	Regulación de la velocidad mantenida por la puerta durante la fase de acercamiento en apertura. NNN: velocidad indicada en Hz (frecuencia de la honda suministrada al motor). (50 Hz - Por fábrica para SUPER 3000 INV)
	Velocidad Cierre	Regulación de la velocidad mantenida por la puerta durante el cierre. NNN: velocidad indicada en Hz (frecuencia de la honda suministrada al motor). (100 Hz - Por fábrica para SUPER 3000 INV)
	Vel.Ralen.Cierre	Regulación de la velocidad mantenida por la puerta durante la fase de acercamiento en cierre. NNN: velocidad indicada en Hz (frecuencia de la honda suministrada al motor). (50 Hz - Por fábrica para SUPER 3000 INV)
	Par de Abertura	Par suministrado al motor durante la apertura NNN: porcentual de par suministrado al motor. (80 % - Por fábrica para SUPER 3000 INV)
	Par Ralen.Abert.	Par suministrado al motor durante la fase de acercamiento en apertura NNN: porcentual de par suministrado al motor. (80 % - Por fábrica para SUPER 3000 INV)
	Par de Cierre	Par suministrado al motor durante el cierre NNN: porcentual de par suministrado al motor. (80 % - Por fábrica para SUPER 3000 INV)
	Par Ralen.Cierre	Par suministrado al motor durante la fase de acercamiento en cierre NNN: porcentual de par suministrado al motor. (80 % - Por fábrica para SUPER 3000 INV)
	SALIDA	

4.4 MENÚ C (botón P1) - Parámetros disponibles

La siguiente lista entiende dar una visión global del menú C y una breve descripción de los parámetros regulables. Para mayores indicaciones hacer referencia a los párrafos dedicados a cada función.

MENÚ C		
	Idioma	Selección del idioma
	Luz Pantalla	Retroiluminación de el display OFF: luz pantalla siempre apagada ON: luz pantalla activa con apagado automático temporizado (ahorro de energía). (Por fábrica para SUPER 3000 INV)
	Reiniciacion	Reactivación total de los parámetros de fábrica de la central. ATENCIÓN: Luego de ésta operación se deben repetir todas las operaciones de programación y configuración de la central de mando.
	SALIDA	

5. CONTROLLI PRELIMINARI

Los controles preliminares deben ser realizados por personal calificado teniendo la máxima atención. El correcto cableado del motor y de los finales de carrera es de fundamental importancia para un correcto funcionamiento del automatismo.

1	Luego de haber controlado el cableado y verificado que no hayan cortocircuitos, desbloquear el motor y dar alimentación al sistema.	➔	Controlar el estado de los LED de ingreso considerando que todos los ingresos normalmente cerrados deben tener el led correspondiente entrada.
2	Llevar manualmente la puerta en abertura total y controlar el estado del led LS.OP.	➔	<ul style="list-style-type: none"> • El led LS.OP. está apagado. Funcionamiento correcto. • El led LS.OP. está encendido pero esta apagado el led LS.CL. - Controlar la conexión de los finales de carrera.
3	Llevar manualmente la puerta en cierre total y controlar el estado del led LS.CL.	➔	<ul style="list-style-type: none"> • El led LS.CL. está apagado. Funcionamiento correcto. • El led LS.CL. está encendido pero esta apagado el led LS.OP. - Controlar la conexión de los finales de carrera.
4	Llevar manualmente la puerta a mitad del recorrido y bloquear el motor. Acceder a la voz Mov.Manual del MENU B y hacer un cierre . ATENCIÓN: Con la puerta en movimiento tener mucho cuidado.	➔	<p>El motor arranca. Observar el sentido de rotación del motor.</p> <ul style="list-style-type: none"> • Si la puerta se mueve en apertura, terminar el movimiento manual, quitar la alimentación al sistema invertir las conexiones del motor. Repetir la prueba • Si la puerta se mueve en cierre, terminar el movimiento manual y pasar a la fase sucesiva
5	Acceder a la voz Mov.Manual del MENU B y hacer una apertura . ATENCIÓN: Con la puerta en movimiento tener mucho cuidado	➔	<p>El motor arranca. Observar el sentido de rotación del motor.</p> <ul style="list-style-type: none"> • Si la puerta se mueve en cierre, terminar el movimiento manual, quitar la alimentación al sistema y controlar las conexiones del motor. Repetir la prueba • Si la puerta se mueve en apertura, terminar el movimiento manual y pasar a la fase sucesiva

6. MOVIMIENTO MANUAL (Menú B - Mov. Manual)

Esta maniobra debe ser realizada solo por personal calificado teniendo la máxima atención.

El movimiento manual es una operación destinada solo en la fase de instalación. Permite el movimiento de la puerta, en ambas direcciones, con velocidad reducida.

ATENCIÓN: durante esta operación las fotocélulas y las bandas no son monitoreadas!

Acceder a la voz Mov.Manual del MENU B y confirmar presionando P2	➔	Mover la puerta con los botones P1 y P3 . Para salir del menú presionar P2 o esperar 15 seg.
--	---	--

7. APRENDIZAJE

7.1 Aprendizaje recorrido (Menú B - Posición final)

Permite definir la carrera a velocidad normal y la carrera de ralentización.

Asegurarse de haber establecido la regulación de par y velocidad de la puerta antes de realizar tal aprendizaje.

Asegurarse que la puerta está cerrada antes de iniciar tal aprendizaje.

Asegúrese de haber ajustados correctamente los finales de carrera eléctricos.

Acceder a la voz Posicion Final del MENU B y confirmar presionando P2	➔	<ul style="list-style-type: none"> • Hacer partir la puerta presionando y liberando P1 (START) o un botón de Paso-Paso. • Cuando la puerta ha alcanzado la posición donde se quiere iniciar la fase de deceleración en apertura, presionar el botón P1 (START) o un botón de Paso-Paso • La puerta prosigue el recorrido con velocidad reducida hasta el final de carrera en apertura. • Alcanzado el final de carrera en apertura, la puerta arranca en cierre.
Salir del menú pasando las varias voces hasta llegar a SALIDA	➔	<ul style="list-style-type: none"> • Cuando la puerta ha alcanzado la posición donde se quiere iniciar la fase de deceleración en cierre, presionar el botón P1 (START) o un botón de Paso-Paso. • La puerta prosigue el recorrido con velocidad reducida hasta el final de carrera en cierre. • Alcanzado el final de carrera en cierre la programación se ha realizado. <p>N.B: Si no se definen las carrera de ralentización, la central utilizará las regulaciones de fábrica.</p>



7.2 Aprendizaje recorrido peatonal (Menú B – Posición Peat)

El aprendizaje del recorrido peatonal permite definir la posición de apertura peatonal (mando PED).

Asegurarse de haber memorizado la regulación de par y velocidad de la puerta antes de realizar tal aprendizaje.

Asegurarse que la puerta este cerrada antes de iniciar tal aprendizaje.

Asegúrese de haber instalado los interruptores de límite eléctricos y tenerlos ajustados correctamente.

<p>Acceder a la voz Posición Peat del MENÚ B y confirmar presionando P2</p>		<p>Hacer partir la puerta presionando y liberando P1 (START) o un botón de Paso-Paso. Cuando la puerta ha alcanzado la posición de apertura peatonal, presionar el botón P1 (START) o un botón de PasoPaso. La puerta parte en cierre.</p>
<p>Salir del menú pasando las varias voces hasta llegar a SALIDA</p>		<p>Cuando la puerta ha alcanzado la posición el final de carrera en cierre, la programación se ha realizado.</p>

8. REGULACIÓN VELOCIDAD Y PAR (Menú B - Velocidad y Par)

ATENCIÓN : realizar el aprendizaje de los recorridos cada vez que se modifiquen tales parámetros.

Permiten la regulación de un valor mínimo a un valor máximo, según las indicaciones suministradas por el display una vez entrado en las mismas voces del parámetro correspondiente.

La versatilidad del la centralita permite una infinidad de combinaciones posibles: se aconseja efectuar las varias regulaciones teniendo en cuenta las dimensiones y el peso de la puerta. Velocidad demasiado alta puede resultar peligrosa, así como par de empuje elevado.

Estas regulaciones deben ser realizadas por personal especializado.

Luego de cada regulación se aconseja el correcto funcionamiento del automatismo.

En particular se aconseja realizar el aprendizaje de los recorridos cada vez que se modifiquen tales parámetros.

9. FUNCIONES AVANZADAS

Funciones y/o modalidades funcionales activable por el usuario por medio del menú de programación.

Cerradura Automática

Cierre temporizado de la puerta desde la posición totalmente abierto o en posición peatonal.

El mando de stop deshabilita la cerradura automática hasta la recepción de un mando por parte del usuario (S.S., **CLOSE**, etc).

Cerradura sobre Fotoc.

Cierre de la puerta pasados 3 s de la intervención de la fotocélula con puerta en posición totalmente abierta o abierta en posición peatonal.

Freno Motor

Se usa en el caso de motores con fuerte inercia y necesidad de parar rápidamente el automatismo. Hacer atención que la mecánica sea dimensionada a los esfuerzos en juego.

OFF: Freno deshabilitado (Recomendado para SUPER 3000 INV)

1: Freno electrónico (**No usar con SUPER 3000 INV !**)

2: Activación contacto tarjeta auxiliar para freno externo. Activo con el motor apagado

3: **Activación contacto tarjeta auxiliar para freno externo. Activo con el motor. (Por fábrica para SUPER 3000 INV)**

4: Pre-activación contacto tarjeta auxiliar para freno externo. Activo con el motor apagado

5: Pre-activación contacto tarjeta auxiliar para freno externo. Activo con el motor

Hombre presente

El motor se mueve solo con mando mantenido y no con impulso

ATENCIÓN: la activación de la modalidad hombre presente previene todas las operaciones de movimiento automático.

Comunidad

Cada mando dado via radio o con los botones de paso-paso y/o apertura peatonal provoca solo la apertura de la puerta.

El cierre es fiado a la función de cerradura automática, por lo tanto debe **SER NECESARIAMENTE ACTIVADO** en cuanto cada mando de cierre es ignorado.

Inv. Sobre Fotocélulas

Permite regular si una vez interrumpido el haz de las fotocélulas, la puerta debe invertir inmediatamente (solo en cierre) o solo luego la remoción del obstáculo (sea en apertura que en cierre)

Test fotocélulas

Esta central esta equipada con una función que permite efectuar un control del funcionamiento de las fotocélulas antes de cada accionamiento del motor.

De este modo se tiene la posibilidad de aumentar la seguridad del sistema en caso de rotura del fotodispositivo (p.e. relè de salida pegado) o un cortocircuito no deseado en el ingreso de las fotocélulas.

En caso de avería la central lo indica realizando un solo destello con la presión de una botón y no realizando ningún movimiento.

Este control se efectua luego que la central ha recibido un mando de movimiento, pero antes de dar corriente al motor.

Inv. Sobre Banda

Una vez que la banda se pone en alarma permite regular la puerta si debe pararse o bien detenerse e invertir (solo en fase de cierre)

Test Banda

Test funcional de la banda. Conectar la banda como se indica en las instrucciones usando el borne del test fotocélula.

Prelampago

Tal función realiza ANTES de cada movimiento un breve destello para señalar el inminente movimiento.

Luz de zona

Posibilidad de usar la salida luz auxiliar como luz de cortesía, o bien como luz de zona (siempre encendida hasta que la puerta no esta cerrada).

Tiempo luz auxiliar

Posibilidad de regular el retardo del apagado de la luz auxiliar luego el paro del movimiento de la puerta.

Función reloj

El ingreso **OPEN** se vuelve ingreso reloj donde es posible conectar un timer para la abertura programada del automatismo.

El contacto es interpretado como solicitud de abertura y de permanencia en el estado abierto hasta que el contacto permanece cerrado.

En la abertura del contacto la central restablece el normal funcionamiento con espera de un mando usuario (si se desea la cerradura automática se debe habilitar desde el menú).

Deceleración

Permite seleccionar la rampa de desaceleración entre la velocidad de movimiento normal y la velocidad de reajuste.

1: rampa de desaceleración lenta (por fabrica para SUPER 3000 INV)

10: rampa de desaceleración rápida

Encoder

Si el motor usado esta equipado con un encoder adecuado, es posible habilitar la función con encoder. De este modo la central no funcionará más a tiempo pero si con encoder. De este modo es posible relevar el bloqueo del motor.

Nivel sensor

Si esta habilitado, permite cambiar la sensibilidad de intervención del sensor de "paro motor".

Para obtener una mayor sensibilidad de intervención disminuir el valor fijado.

Si la sensibilidad es demasiado elevada y el sensor interviene sin aparente motivo, aumentar la entidad del valor regulado.

Inversion sensor

Permite determinar el comportamiento de la puerta en el caso intervenga el sensor de "paro motor".

Con la inversión desactivada la puerta se para en espera de un nuevo mando.

Con la inversión activa la puerta invierte brevemente si el sensor interviene durante una abertura abre totalmente si la intervención se produce durante el cierre de la puerta.

10. RESET de la central (Menù C - Reset)

El reset de la central según las indicaciones en el display, reporta la central a las condiciones de fábrica.

ATENCIÓN: A continuación de un reset de la central se deben repetir todas las operaciones de programación y personalización.

11. RETROILUMINACIÓN DISPLAY (Menù C - Luz Display)

Para activar/desactivar la retroiluminación de el display acceder al **MENÙ C** y seguir las indicaciones reportadas en el display.

La central implementa la función de ahorro energético que apaga automáticamente el display después de algunos minutos de inactividad.

La re-troiluminación se reactiva automáticamente (si esta habilidad en el menú) cuando el usuario trabaja sobre la central.

12. Salida ELECTROFRENO o ELECTROCERRADURA

El funcionamiento de la tarjeta auxiliar es sujeto al valor asignado al parámetro "Freno motor". Ver tabla página 54.

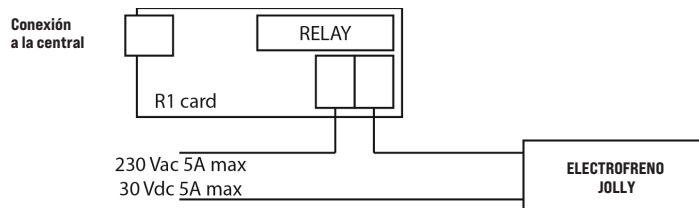

13. CONSEJO PARA UNA CORRECTA INSTALACIÓN

13.1 Movimiento con velocidad normal

PROBLEMA	SOLUCION
<ul style="list-style-type: none"> El motor se detiene por el esfuerzo durante el desplazamiento Se logra parar el automatismo fácilmente oponiendo el movimiento La puerta se mueve lentamente aunque haya sido regulada una alta velocidad 	<ul style="list-style-type: none"> Alzar el par suministrado al motor hasta la solución del problema Par de Abertura, Par de Cierre Bajar la velocidad del motor hasta la solución del problema Velocidad Abert, Velocidad Cierre
<ul style="list-style-type: none"> El motor se detiene y la central indicará FAULT o el intermitente destellará rápidamente 10 s 	<ul style="list-style-type: none"> Bajar el par suministrado al motor hasta la solución del problema Par de Abertura, Par de Cierre Bajar la velocidad del motor hasta la solución del problema Velocidad Abert, Velocidad Cierre

13.2 Movimiento con velocidad reducida (deceleración)

PROBLEMA	SOLUCION
<ul style="list-style-type: none"> El motor se detiene por el esfuerzo durante el desplazamiento Se logra parar el automatismo fácilmente oponiendo el movimiento La puerta se mueve lentamente aunque haya sido regulada alta velocidad 	<ul style="list-style-type: none"> Alzar el par suministrado al motor hasta la solución del problema Par Ralen Abertura, Par Ralen Cierre Bajar la velocidad del motor hasta la solución del problema Velocidad Ralen Abert, Velocidad Ralen Cierre

CARACTERISTICAS TECNICAS

Tensión de alimentación	230 Vac \pm 15% 50 Hz monofásica
Alimentación fotocélula	24 Vdc 400 mA MAX
Alimentación accesorios	24 Vdc 400 mA MAX
Salida motor	230 Vac trifásica 1,5 KW Max (corriente limitada de 10 A), $\cos\phi > 0.8$
Salida destellante	230 Vac 60 W MAX para luz fija, sin autostello.
Salida luz de cortesía	230 Vac 100 W MAX
Salida electrofreno o electrocerradura	230 Vac 5 A Max, 30 Vdc 5 A Max
Salida contacto limpio NO alimentado.	

PROGRAMACIÓN DE CONTROL REMOTO SUN

- Mantenga presionado el botón PROG. por al menos 2 s. DL1 se iluminará en rojo y parpadeará durante 10 s.
- Durante este tiempo, simplemente presione uno de los botones en el control remoto SUN para almacenar el código.

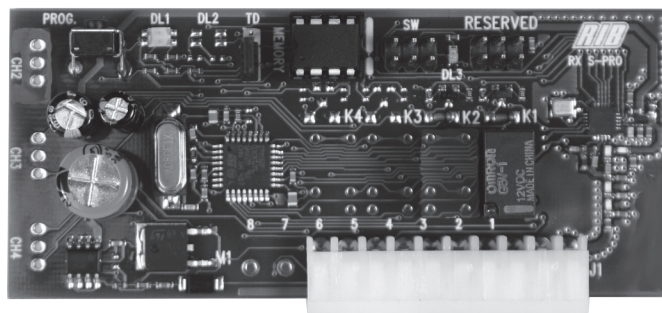
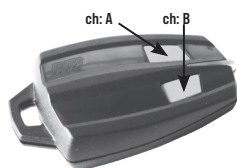

PLANCHA A ENCEMENTAR



cód. ACG8103

CREMAGLIERA MOD. 6



con tratamiento de CATAFORESIS, con angular, in barras de 2 m.

cód. ACS9090

TELEMANDO SUN



SUN 2CH
SUN CLONE 2CH
SUN-PRO 2CH

cód. ACG6052
cód. ACG6056
cód. ACG6210

SUN 4CH
SUN CLONE 4CH
SUN-PRO 4CH

cód. ACG6054
cód. ACG6058
cód. ACG6214

SAIL

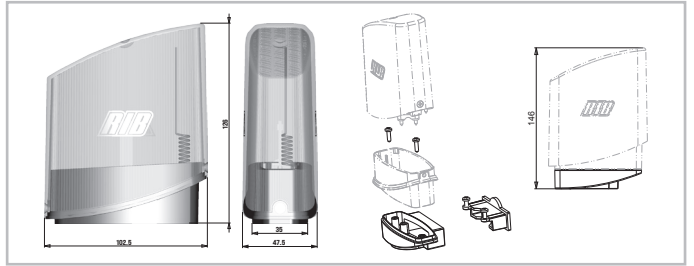

SAIL naranja con tablero intermitente incorporado
SAIL blanco con tablero intermitente incorporado
SOPORTE LATERAL SAIL

cód. ACG7072
cód. ACG7078
cód. ACG8054



APP8054 Tarjeta APP+
para administrar la unidad de control
a través de Bluetooth 4.2

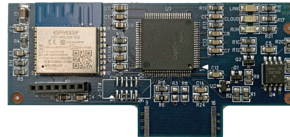

APP8064 Módulo wi-fi para Tarjeta APP+
para administrar el panel de control a
través de una red Wi-Fi local (WLAN)

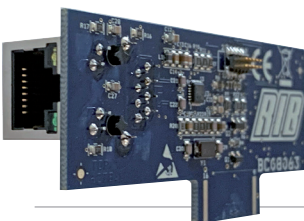

APP8066 Módulo RJ45 para Tarjeta APP+
para administrar el panel de control a
través de una red local (LAN)



APP8060 Módulo de reloj para Tarjeta APP+
para administrar el panel de control
como control de acceso

NOTES

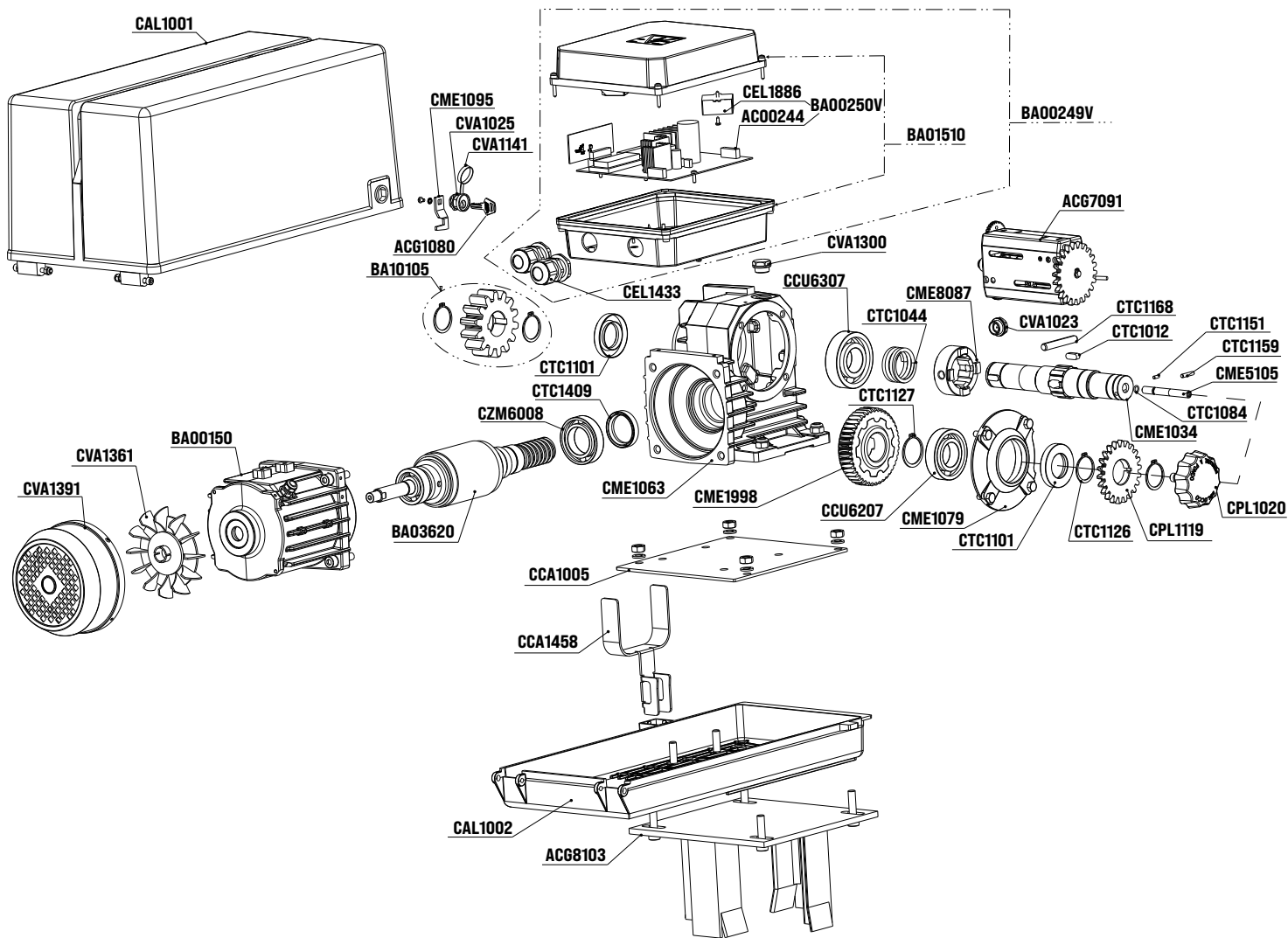

Codice	Denominazione Particolare	CCU6307	Cuscinetto 6307 25x80x21	CTC1044	Molla per sblocco
AC00244	SCHEDA J-INV 3P	CEL1433	Pressacavo	CTC1084	Anello di tenuta OR106
ACG1080	Chiave per serratura carter	CEL1886	Alimentatore per J-INV 3P	CTC1101	Paraolio 35x62x10
ACG7091	Finecorsa completo per Super	CME1034	Albero traino Super	CTC1126	Seeger E35
ACG8103	Piastra da interrare	CME1063	Carcassa Super	CTC1127	Seeger E40
BA00150	Campana + Statore 230V 50/60 Hz 3P + pressacavo + paraolio	CME1079	Coperchio riduttore	CTC1151	Spina cilindrica 4X10
BA00249V	Contenitore + J-INV 3P + RX S433 + alimentatore	CME1095	Gancio per serratura	CTC1159	Spina elastica 5x25
BA00250V	AC00244 + CEL1866	CME1998	Corona elicoidale in bronzo	CTC1168	Spina elastica 10X70
BA01510	Contenitore Medium per scheda	CME4054	Ingranaggio cremagliera mod=6	CTC1405	Paraolio 40x52x7
BA03620	Gruppo Rotore con albero, frizione e cuscinetto	CME5105	Puntale di sblocco	CTC1409	Paraolio 40x52x10
BA10105	Ingranaggio traino SUPER mod. 6	CME8087	Sblocco Super	CVA1023	Tappo livello olio TLA4 20x1,5
CAL1001	Carter Super	CPL1020	Volantino con inserto	CVA1025	Cilindretto Carter
CAL1002	Piastra base Super	CPL1021	Semiscatola superiore	CVA1141	Tappo serratura
CCA1005	Piastra rinforzo SUPER 3000 INV	CPL1022	Semiscatola inferiore	CVA1300	Tappo sfiato 20x1,5
CCA1458	Protezione ingranaggio SUPER	CPL1023	Guarnizione	CVA1361	Ventola motore SUPER
CCU6207	Cuscinetto 6207 35x72x17	CPL1119	Ingranaggio Z22	CVA1391	Copriv. SUPER
		CTC1012	Chiavetta 8x7x20	CZM6008	Cuscinetto motore 6008ZZ

SUPER 3000 INV FCM

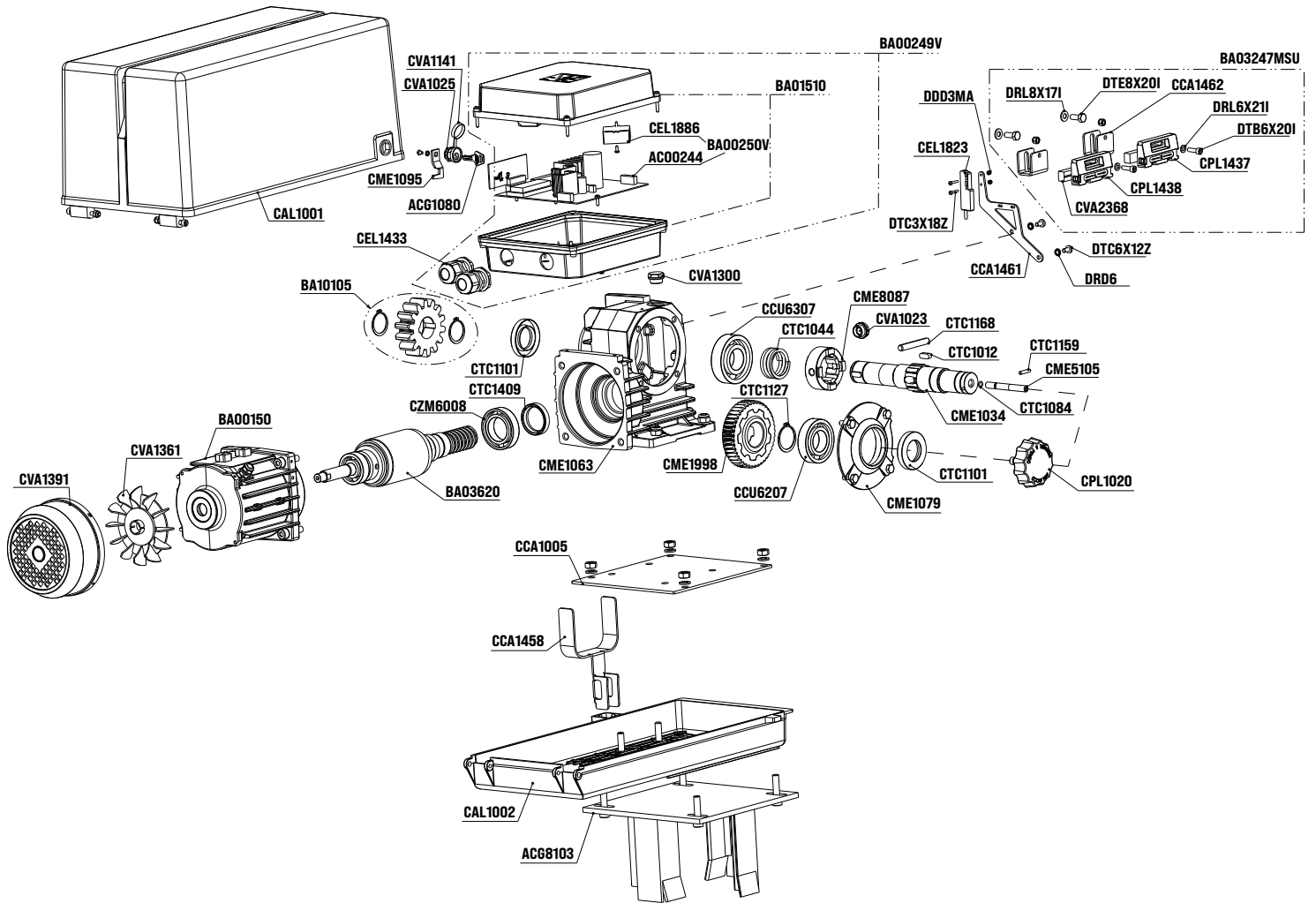

Codice	Denominazione Particolare	CEL1433	Pressacavo	CTC1101	Paraolio 35x62x10
AC00244	SCHEDA J-INV 3P	CEL1644	SENSORE MAGNETICO E5302PTBZ020	CTC1127	Seeger E40
ACG1080	Chiave per serratura carter	CEL1886	Alimentatore per J-INV 3P	CTC1159	Spina elastica 5x25
ACG8103	Piastra da interrare	CME1034	Albero traino Super	CTC1168	Spina elastica 10X70
BA00150	Campana + Statore 230V 50/60 Hz 3P + pressacavo + paraolio	CME1063	Carcassa Super	CTC1405	Paraolio 40x52x7
BA00249V	Contentore + J-INV 3P + RX S433 + alimentatore	CME1079	Coperchio riduttore	CTC1409	Paraolio 40x52x10
BA00250V	AC00244 + CEL1866	CME1095	Gancio per serratura	CVA1023	Tappo livello olio TLA4 20x1,5
BA01510	Contentore Medium per scheda	CME1998	Corona elicoidale in bronzo	CVA1025	Cilindretto Carter
BA03247MSU	CONFEZIONE CAMME FCM SUPER 3000 INV	CME4054	Ingranaggio cremagliera mod=6	CVA1141	Tappo serratura
BA03620	Gruppo Rotore con albero, frizione e cuscinetto	CME5105	Puntale di sblocco	CVA1300	Tappo sfiato 20x1,5
BA10105	Ingranaggio traino SUPER mod. 6	CME8087	Sblocco Super	CVA1361	Ventola motore SUPER
CAL1001	Carter Super	CPL1020	Volantino con inserto	CVA1391	Copriv. SUPER
CAL1002	Piastra base Super	CPL1021	Semiscatola superiore	CVA2368	MAGNETE FERRITE MF080016012SM
CCA1005	Piastra rinforzo SUPER 3000 INV	CPL1022	Semiscatola inferiore	CZM6008	Cuscinetto motore 6008ZZ
CCA1458	Protezione ingranaggio SUPER	CPL1023	Guarnizione	DDD3MA	DADO AUTOB. 3MA DIN982
CCA1461	SUPP.CAMME X SUPER 3000 F.(FCM)	CPL1437	PORTA MAGNETE DX	DRD6	ROND.DENTELLATA D=6 ZINC.DIN 6
CCA1462	SUPP.SENSORE SUPER 3000 F.(FCM)	CPL1438	PORTA MAGNETE SX	DRL8X17I	ROND. PIANA 8.4X17X1.6 INOX
CCU6207	Cuscinetto 6207 35x72x17	CTC1012	Chiavetta 8x7x20	DTC3X18Z	VITE TC.CR. 3X18 UNI 7687
CCU6307	Cuscinetto 6307 25x80x21	CTC1044	Molla per sblocco	DTC6X12Z	VITE TC.CR. 6X12 UNI 7687
		CTC1084	Anello di tenuta 0R106	DTE8X20I	VITE TE 8X20 INOX

Dichiarazione di incorporazione per le quasi-macchine - Direttiva Macchine 2006/42/CE, Allegato II., B
Déclaration d'incorporation pour les quasi-machines - Directive Machines 2006/42/CE, Annexe II., B
Declaration of incorporation for partly completed machinery - Machinery Directive 2006/42/EC, Annex II., B
Declaración de incorporación de una cuasi máquina - Directiva de Máquinas 2006/42/CE, Anexo II, B

R.I.B. S.r.l. - Via Matteotti, 162 - 25014 Castenedolo - Brescia - Italy
Tel. ++39.030.2135811 - www.ribind.it - ribind@ribind.it

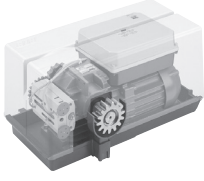
<p>Apparecchio modello : SUPER 3000 INV Modèle d'appareil : Apparatus model : Modelo de aparato : J-INV 3P-CRX</p>	<p>Oggetto della dichiarazione : Objet de la déclaration : Object of the declaration : Objeto de la declaración :</p>		
---	--	---	--

I seguenti requisiti essenziali della Direttiva Macchine (2006/42/CE) sono applicati e rispettati:

- La documentazione tecnica pertinente è stata compilata in conformità alla parte B dell'allegato VII; tale documentazione, o parti di essa, sarà trasmessa per posta o per via elettronica, in risposta ad una richiesta motivata da parte delle autorità nazionali competenti.
 - Questa quasi-macchina è conforme alle disposizioni delle seguenti altre direttive CE: **Direttive 2014/30/UE e 2014/35/UE**
 - Sono stati applicati e rispettati tutti i requisiti essenziali pertinenti di cui all'allegato I della direttiva UE 2006/42/CE mediante il rispetto delle norme armonizzate applicate che conferiscono presunzione di conformità ai requisiti essenziali specifici delle Direttive applicabili da esse coperti.
- AVVERTENZA:** Altri requisiti e altre Direttive UE possono essere applicabili ai prodotti oggetto di questa dichiarazione.

Les exigences essentielles suivantes de la Directive Machines (2006/42/CE) sont appliquées et satisfaites:

- La documentation technique pertinente est constituée conformément à la partie B de l'annexe VII; ces documents, ou des parties de celui-ci, seront envoyés par la poste ou par voie électronique, en réponse à une demande motivée des autorités nationales compétentes.

· Cette quasi-machine est en conformité avec les dispositions des autres directives CE suivantes: **Directives 2014/30/UE et 2014/35/UE.**

· Les exigences essentielles pertinentes indiquées dans l'annexe I de la Directive UE 2006/42/CE ont été appliquées, au moyen du respect des normes harmonisées donnant présomption de conformité aux exigences essentielles pertinentes spécifiques des Directives Européennes, couvertes par de telles normes ou parties de celles-ci.

ATTENTION: On peut appliquer d'autres exigences et d'autres Directives Européennes aux produits couverts par cette déclaration.

The following essential requirements of the Machinery Directive (2006/42/EC) are abided by and applied:

- The relevant technical documentation is compiled in accordance with Part B of Annex VII; such documentation, or parts of it, will be sent by post or by electronic means, in response to a motivated request received from the qualified national authorities.
- This almost complete-machinery is conformed with the provisions of these others EC directives: **Directives 2014/30/UE and 2014/35/UE.**
- All relevant essential requirements as given in Annex I of the EU Directive 2006/42/EC have been applied to the product. Compliance with the cited harmonized standards provides

presumption of conformity with the specified essential requirements of the Directive covered by those Standards or parts thereof.

WARNING: Other requirements and other EU Directives may be applicable to the products falling within the scope of this Declaration

Los siguientes requisitos esenciales de la Directiva de Máquinas (2006/42/CE) se cumplen y aplican:

- La documentación técnica correspondiente se elaborará de acuerdo con la Parte B del Anexo VII; dicha documentación, o partes de ésta, será enviada por correo o por medios electrónicos, en respuesta a una solicitud motivada de las autoridades nacionales competentes.
 - Esta cuasi-máquina está conforme con las disposiciones de las siguientes otras directivas de la CE: **Directivas 2014/30/UE y 2014/35/UE**
 - Se han aplicado y se ha cumplido con todos los requisitos esenciales pertinentes del Anexo I de la Directiva de la UE 2006/42/CE mediante el cumplimiento de las normas armonizadas aplicadas que dan presunción de conformidad con los requisitos esenciales específicos de las directivas aplicables cubiertos por ellas.
- ADVERTENCIA:** Otros requisitos y otras Directivas de la UE pueden ser aplicables a los productos cubiertos por esta norma.

L'oggetto della dichiarazione di cui sopra è conforme alla pertinente normativa di armonizzazione dell'Unione:

L'objet de la déclaration décrit ci-dessus est en conformité avec la législation d'harmonisation de l'Union:

The object of the declaration described above is in conformity with the relevant Union harmonisation legislation:

El objeto de la declaración descrita anteriormente es conforme con la legislación de armonización de la Unión pertinente:

BS EN 12453:2017+A1:2021
 BS EN 12635:2009
 BS EN 12978:2003+A1:2009
 BS EN 13241:2016
 BS EN 13849-1:2016 PL»C» CAT2

BS EN 13849-2:2013
 BS EN 300 220-2 V3.2.1:2018
 BS EN 301 489-1 V2.2.3:2019
 BS EN 301 489-3 V2.1.1:2019
 BS EN 55014-1:2021

BS EN 55014-2:2021
 BS EN 60335-1/A1/A2/A14:2021
 BS EN 60335-2-103:2016
 BS EN 61000-3-2/A1:2021
 BS EN 61000-3-3/A2:2022

BS EN 61000-6-1:2019
 BS EN 61000-6-2:2019
 BS EN 61000-6-3:2021
 BS EN 61000-6-4:2022

- Il presente prodotto non può funzionare in modo indipendente ed è destinato ad essere incorporato in un impianto costituito da ulteriori elementi. Rientra perciò nell'Art. 6 paragrafo 2 della Direttiva 2006/42/CE (Macchine) e successive modifiche, per cui segnaliamo il divieto di messa in servizio prima che l'impianto sia stato dichiarato conforme alle disposizioni della Direttiva.
- Le présent dispositif ne peut fonctionner de manière indépendante, étant prévu pour être intégré à une installation constituée d'autres éléments. Aussi rentre-t-il dans le champ d'application de l'art. 6, paragraphe 2 de la Directive machines 2006/42/CEE et de ses modifications successives. Sa mise en service est interdite avant que l'installation ait été déclarée conforme aux dispositions prévues par la Directive.
- This product can not work alone and was designed to be fitted into a system made up of various other elements. Hence, it falls within Article 6, Paragraph 2 of the EC-Directive 2006/42 (Machines) and following modifications, to which respect we point out the ban on its putting into service before being found compliant with what is provided by the Directive.
- Este producto no puede funcionar de manera independiente y se tiene que incorporar en una instalación compuesta por otros elementos. Está incluido por lo tanto en el Art. 6 párrafo 2 de la Disposición 2006/42/CEE (Maquinaria) y sus siguientes modificaciones, por lo cual destacamos que está prohibido poner la instalación en marcha antes de que esté declarada conforme a la citada Disposición.

 (Bosio Stefano - Legal Representative)

Castenedolo, 01-03-2023



AUTOMATISMI PER CANCELLI
 AUTOMATIC ENTRY SYSTEMS

**COMPANY WITH
 QUALITY SYSTEM
 CERTIFIED BY DNV
 ISO 9001**